

ERKADO

dvere, to je náš svet

KATALÓG
OCEĽOVÝCH
DVERÍ
2023

Vydanie I/2023/A
platí od 1. júna 2023

SK/EUR



ERKADO

Dvere vyrábame už skoro 50 rokov. Naša firma počas týchto rokov prešla úchvatnou transformáciou od malej stolárskej dielne, ktorá vyrábala drevené výrobky pre okolitých obyvateľov, až po popredného výrobcu dverí v Poľsku. V našom závode na ploche viac než 50 tisíc štvorcových metrov používame strojový park navrhnutý špeciálne pre nás, založený na tých najmodernejších a najpokrokovejších technológiách. Ročný objem výroby dosahuje už približne 750 tisíc dverových krídel, ktoré nachádzajú spokojných používateľov vo všetkých kútoch na celom svete. Naše výrobky sú známe predovšetkým svojou vysokou kvalitou, ako aj ich atraktívnym a univerzálnym dizajnom.

Každá jedna objednávka je pre nás rovnako dôležitá – tak malé, hoci iba na jedno krídlo, ako aj tie väčšie, ktoré realizujeme pre veľkoodberateľov. Sme presvedčení, že je to správna cesta, aby sme sa neustále stávali lepším výrobcom.

Tento rok spúšťame výrobu dverí z ocele. Prípravy na spustenie tohto závodu trvali niekoľko rokov. V tomto čase sme vypracovali autorskú technológiu a vytvorili komplexnú výrobnú linku podľa potrieb a ambícií ERKADO.

Naše nápady a idey premieňame na skutočné výrobky, ktoré prechádzajú náročnými testami a skúškami potvrdzujúcimi ich parametre a možnosti. Sme presvedčení, že vďaka tomu sú to výrobky, ktoré poskytujú očakávaný komfort a pocit bezpečnosti. Dúfame, že to rovnako vnímajú všetci používatelia našich dverí.

DEKORY	4												
KOLEKCIA DVERÍ	5												
TYPY KONŠTRUKCIE DVERÍ	9												
<table> <tr> <td>THERMO HOT</td> <td>88</td> <td>10</td> </tr> <tr> <td>THERMO HOT</td> <td>78</td> <td>12</td> </tr> <tr> <td>THERMO</td> <td>78</td> <td>14</td> </tr> <tr> <td>THERMO</td> <td>64</td> <td>16</td> </tr> </table>	THERMO HOT	88	10	THERMO HOT	78	12	THERMO	78	14	THERMO	64	16	
THERMO HOT	88	10											
THERMO HOT	78	12											
THERMO	78	14											
THERMO	64	16											
SPÔSOBY DOKONČENIA	18												
TEPELNÁ VODIVOSŤ	19												
MODELY DVERÍ:													
HORN	20												
LANGEN	21												
TREBUR	22												
WELS	23												
LEIMEN	24												
AMBERG	25												
LINDEN	26												
MURTER	27												
KREBEN	28												
EBERN	29												
WIENER	30												
SION	31												
SINGEN	32												
SELTERS	33												
SAMEDAN	34												
RODING	35												
FRYBURG	36												
MELK	37												
LUCERNA	38												
LEOBEN	39												
BIENE	40												
LUTTER	41												
KELLA	42												
SOLID	43												
SVETLÍKY	44												
TECHNICKÉ INFORMÁCIE:													
VZDIALENOSTI PANELOV ALEBO PRELISOVANÍ OD HRÁN KRÍDLA	46												
ZÁRUBNE	47												
ROZMERY DVERÍ	48												
SPÔSOBY OTVÁRANIA	50												
DOPLNKY A PRÍSLUŠENSTVO	51												

DEKORY

Naše dvere sú vyrobené z ocelového plechu, ktorý je zabezpečený PVC laminátom. Vyberte si farbu, vďaka ktorej budú vaše dvere výnimočné.

PVC LAMINÁT

Výrobok špeciálne vypracovaný na používanie vonku. PVC laminát sa vyznačuje vysokou odolnosťou voči meniacim sa poveternostným podmienkam a UV žiareniu.

Štruktúra zladená s dekoračným motívom vytvára výrobok s vysokou estetickou hodnotou.

5 -ročná ²⁾
**ZÁRUKA NA
LAMINÁT**



ANTRACIT HLADKÝ



ANTRACIT ŠTRUKTÚRA

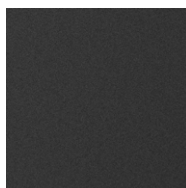

ČIERNA



DUB ANTRACIT

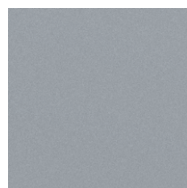

SIVÁ



BOROVICA BIELA



DUB MOČIARNÝ

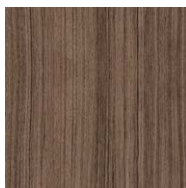

DUB HNEDÝ MÉDIUM



ORECH

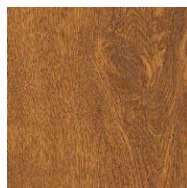

DUB ZLATÝ



WINCHESTER



KOSODREVINA



DUB PRÍRODNÝ



DUB PRÍRODNÝ
PRIEČNY¹⁾

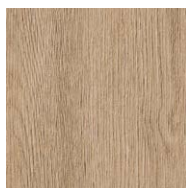

DUB SUROVÝ

Z technických príčin, ktoré vyplývajú z použitej tlačiarenskej techniky, farebné odtiene predstavené na fotografiách sa môžu líšiť od tých skutočných. Odporúčame, aby ste farebné odtiene vybrali na základe vzorkovníkov, ktoré sú dostupné u predajcov

RÁMIKY



ČIERNE SKLO

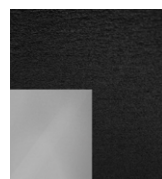

DEKORATÍVNY PANEL Z
NEHRDZAVEJÚCEJ OCELE
NATRETÝ NAČIERNO



DEKORATÍVNY PANEL Z
NEHRDZAVEJÚCEJ OCELE VO
VERZII INOX

ZASKLENIA

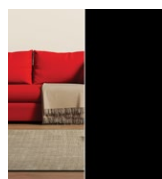

ČIERNA
(NEPRIEHLADNÉ)

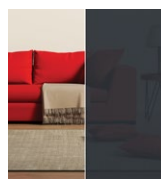

GRAFIT

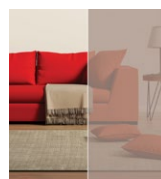

HNEDÁ REFLEX

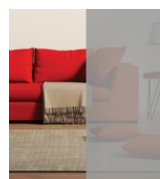

SIVÁ REFLEX



BENÁTSKE ZRKADLO
(za príplatok)

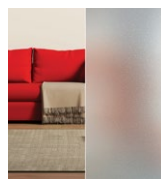

PIESKOVANÉ
SKLO

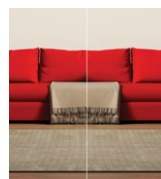

PRIEZRAČNÉ SKLO

¹⁾ Dekorácia DUB PRÍRODNÝ PRIEČNY je použitý iba na krídle. Záručná je dostupná s dekoráciou DUB PRÍRODNÝ.

²⁾ Na odolnosť proti UV žiareniu s požiadavkami uvedenými v záručnom liste.

KOLEKCIA DVERÍ

SÉRIA LINDEN

str. 26



LINDEN 1

LINDEN 2

LINDEN 3

LINDEN 4

LINDEN 5

LINDEN 6

CHRÁNENÝ DIZAJN
ERKADO
No 008724926-0002
No 008724926-0003
No 008724926-0004

SÉRIA MURTER

str. 27



MURTER 1

MURTER 2

MURTER 3

MURTER 4

MURTER 5

MURTER 6

CHRÁNENÝ DIZAJN
ERKADO
No 008724926-0005
No 008724926-0006
No 008724926-0007

SÉRIA TREBUR

str. 22



TREBUR 1

TREBUR 2

TREBUR 3

TREBUR 4

TREBUR 5

TREBUR 6

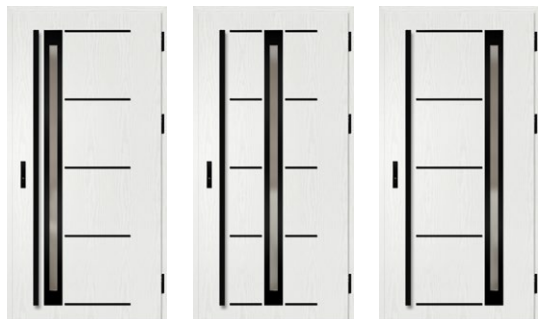

TREBUR 7

TREBUR 8

TREBUR 9

KOLEKCIA DVERÍ

SÉRIA WELS

str. 23



WELS 1

WELS 2

WELS 3

WELS 4

WELS 5

WELS 6

SÉRIA KREBEN

str. 28

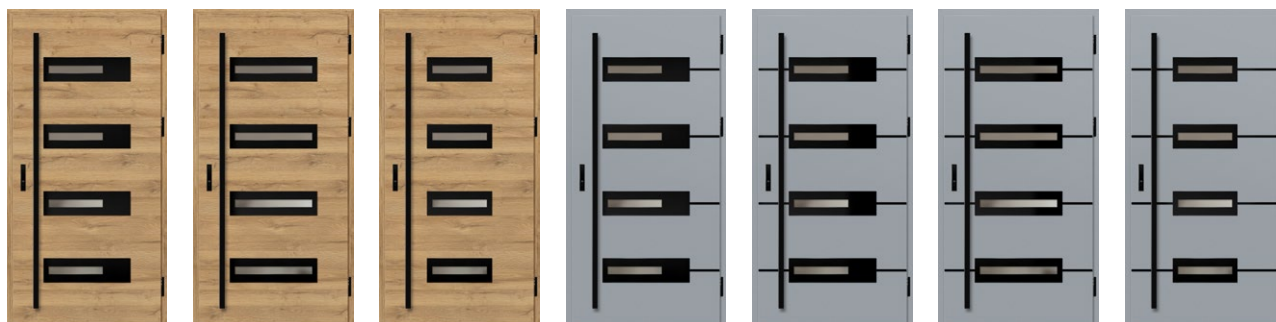

KREBEN 1

KREBEN 2

KREBEN 3

KREBEN 4

KREBEN 5

KREBEN 6

KREBEN 7

SÉRIA AMBERG

str. 25



AMBERG 1

AMBERG 2

AMBERG 3

AMBERG 4

CHRÁNENÝ DIZAJN
ERKADO
No 008724926-0001

SÉRIA WIENER

str. 30

SÉRIA SION

str. 31



WIENER 1

WIENER 2

SION 1

SION 2

SÉRIA MELK

str. 37



MELK 1

MELK 2

SÉRIA SINGEN

str. 32



SINGEN 1

SINGEN 2

SINGEN 3

SINGEN 4

SÉRIA SELTERS

str. 33

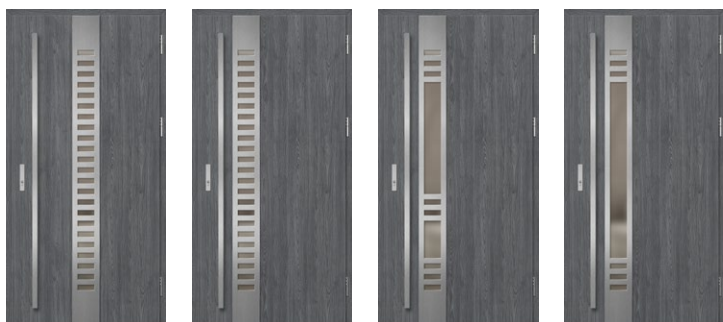

SELTERS 1

SELTERS 2

SELTERS 3

SELTERS 4

CHRÁNENÝ DIZAJN
ERKADO
No 008724926-0008
No 008724926-0009
No 008724926-0010

SÉRIA SAMEDAN

str. 34



SAMEDAN 1

SAMEDAN 2

SAMEDAN 3

SAMEDAN 4

SAMEDAN 5

SÉRIA RODING

str. 35



RODING 1

RODING 2

RODING 3

SÉRIA HORN

str. 20

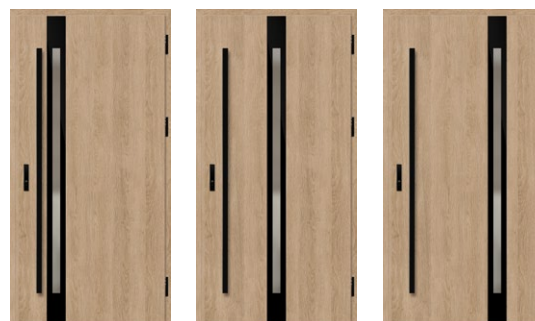

HORN 1

HORN 2

HORN 3

SÉRIA EBERN

str. 29

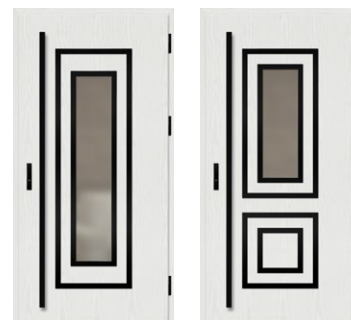

EBERN 1

EBERN 2

SÉRIA LUCERNA

str. 38

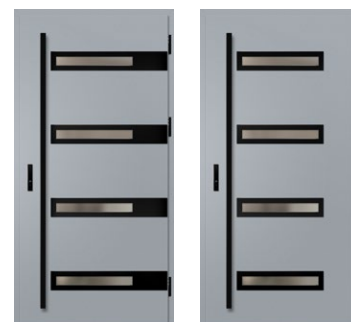

LUCERNA 1

LUCERNA 2

KOLEKCIA DVERÍ

SÉRIA FRYBURG

str. 36



FRYBURG 1

FRYBURG 2

FRYBURG 3

SÉRIA BIENE

str. 40



BIENE 1

BIENE 2

BIENE 3

BIENE 4

SÉRIA LEOBEN

str. 39



LEOBEN 1

LEOBEN 2

LEOBEN 3

LEOBEN 4

SÉRIA LEIMEN

str. 24



LEIMEN 1

LEIMEN 2

LEIMEN 3

SÉRIA LANGEN

str. 21



LANGEN 1

LANGEN 2

LANGEN 3

LANGEN 4

LANGEN 5

SÉRIA KELLA

str. 42



KELLA 1

KELLA 2

SÉRIA LUTTER

str. 41



LUTTER 1

LUTTER 2

LUTTER 3

LUTTER 4

SÉRIA SOLID

str. 43

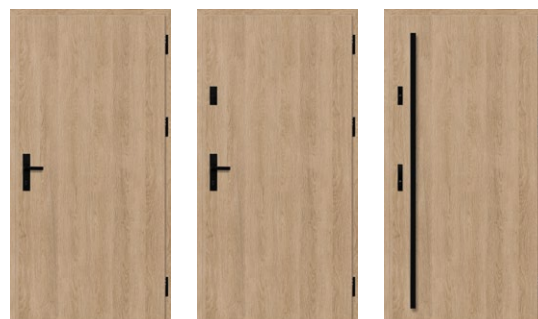

SOLID

TYPY KONŠTRUKCIE

88 THERMO HOT 88



TEPELNÁ IZOLÁCIA
Ud = 0,60 W / (m²K) ^{*)}

HRÚBKVA KRÍDLA
88 mm

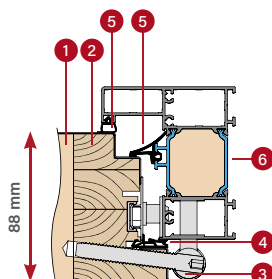

HLINÍKOVÁ ZÁRUBŇA

78 THERMO HOT 78



TEPELNÁ IZOLÁCIA
Ud = 0,63 W / (m²K) ^{*)}

HRÚBKVA KRÍDLA
78 mm

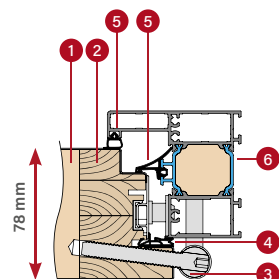

HLINÍKOVÁ ZÁRUBŇA

78 THERMO 78



TEPELNÁ IZOLÁCIA
Ud = 0,64 W / (m²K) ^{*)}

HRÚBKVA KRÍDLA
78 mm

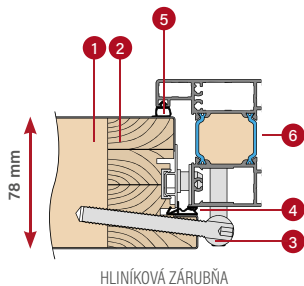

HLINÍKOVÁ ZÁRUBŇA

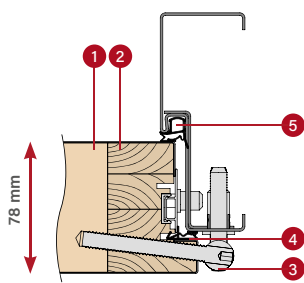

OCEĽOVÁ ZÁRUBŇA

64 THERMO 64



TEPELNÁ IZOLÁCIA
Ud = 0,77 W / (m²K) ^{*)}

HRÚBKVA KRÍDLA
64 mm

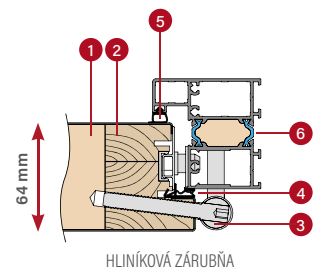

HLINÍKOVÁ ZÁRUBŇA

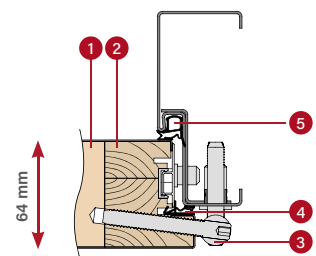

OCEĽOVÁ ZÁRUBŇA

- 1 penová výplň
- 2 rám z lepeného dreva
- 3 pánt
- 4 tesnenie krídla
- 5 tesnenie zárubne
- 6 tepelnoizolačná priečka hliníkovej zárubne

* Týka sa plných dverí bez zasklení s referenčnými rozmermi 1230 x 2180 mm a s hliníkovou zárubňou (bližšie informácie na str. 46).

DVERE THERMO HOT 88



tepelná izolácia
Ud = 0,60 W / (m²K) *)

ŠTANDARDNÉ VYBAVENIE A ZA PRÍPLATOK

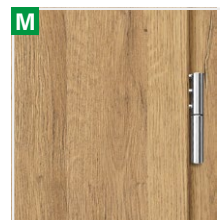

tri 3-čapové pánty s 3D nastavením, krytky na pánty, farba: čierna, striebro, staré zlato

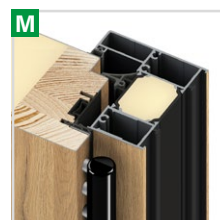

hliníková zárubňa



padacie tesnenie

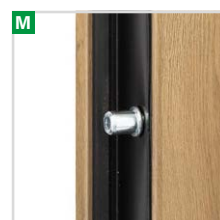

4 trne proti vyváženiu



teplý hliníkový prah a štvrtá poldrážka v dolnej časti krídla

M

plný protiplech s nastaviteľným prítlakom

M

lišťový zámok

D

lišťový zámok s horným zámkom

LINDEN 2, dub prírodný, LABEL BLACK

M

štandard v cene dverí

D

voliteľne za príplatok

*) Týka sa plných dverí bez zasklenia s referenčnými rozmermi 1230 x 2180 mm a s hliníkovou zárubňou.



prierez krídla THERMO HOT 88 s alebo bez padacieho tesnenia, hliníkový prah



KONŠTRUKCIA:

- 1 dverové krídlo vyplnené polyuretánovou penou (PUR)
- 2 plášť krídla vyrobený z pozinkovaného ocelového plechu s hrúbkou 0,6 mm, ktorý je potiahnutý PVC laminátom odolným voči UV žiareniu
- 3 rám krídla vyrobený z lepeného (borovicového) dreva
- 4 3-čapový pánt 3D nastaviteľný
- 6 krycia lišta zaručujúca estetický vzhľad
- 7 teplý hliníkový prah
- 8 padacie tesnenie (dostupné za príplatok) dodatočne utesňuje dvere v prahovej časti
- 9 prahová poldrážka (tzv. štvrtá poldrážka) výrazne zlepšuje tesnosť dverí na celom obvode krídla
- 10 hliníkové krytky na pánty, farba: čierna, striebro alebo staré zlato
- 11 hliníková zárubňa s teplou vložkou zaručuje výrazne lepšiu tepelnú izoláciu
- 12 centrálne tesnenie zárubne
- 13 tesnenie zárubne a krídla

ŠTANDARDNÉ VYBAVENIE:

1. Dverové krídlo so štvorstrannou poldrážkou, s rámom z lepeného dreva, vyplnené penou PUR, ktoré má:
 - 3 pánty 3D nastaviteľné a krytky
 - 4 trne proti vyváženiu
 - hákovo-tŕňový lištový zámok s 3-bodovým uzamykaním, farba: striebro alebo za príplatok čierna
 - dekoračné lišty.
2. Hliníková zárubňa, natretá načierno a laminovaná s farbou dverového krídla, s teplým hliníkovým prahom a plnou hákovou lištou s nastaviteľným prítlakom.
3. Štvorsko v štandarde s čiernym medziokenným rámkom so zvýšenými tepelnoizolačnými parametrami.

prierez hliníkovej zárubne pre krídlo THERMO HOT 88



hrúbka dverového krídla 88 mm



štandard WT21



energeticky úsporné



Európsky štandard zhody CE



ideálne pre pasívny dom

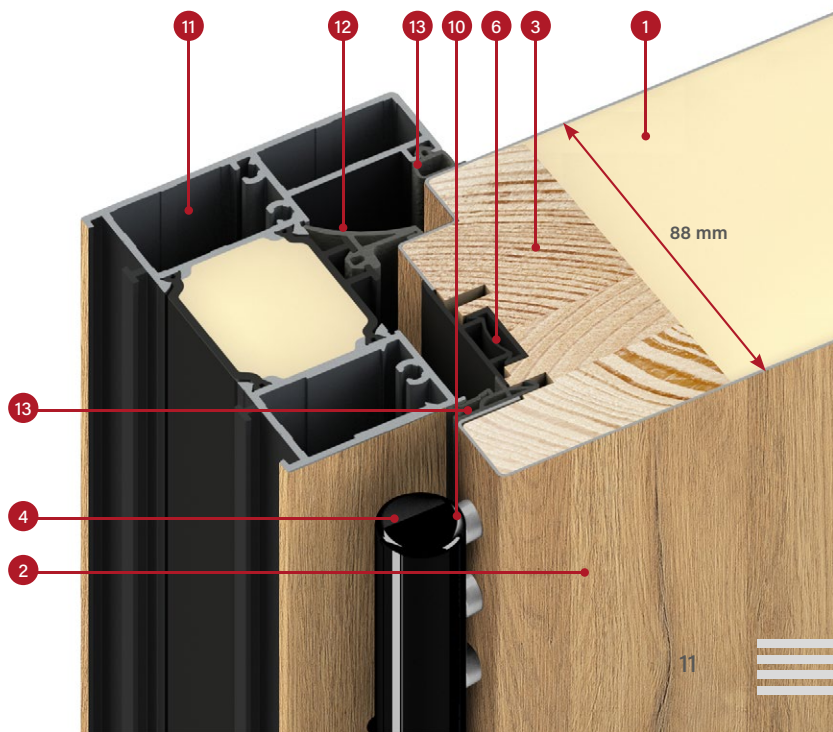

DVERE THERMO HOT 78



tepelná izolácia
 $U_d = 0,63 \text{ W} / (\text{m}^2\text{K})^*)$

ŠTANDARDNÉ VYBAVENIE A ZA PRÍPLATOK



M

plný protiplech s nastaviteľným prítlakom

M

lištový zámok

D

lištový zámok s horným zámkom

HORN 1, dub antracit, PLAIN GLASS

M

štandard v cene dverí

D

voliteľne za príplatok



tri 3-čapové pánty s 3D nastavením, krytky na pánty, farba: čierna, striebro, staré zlato



hliníková zárubňa



padacie tesnenie

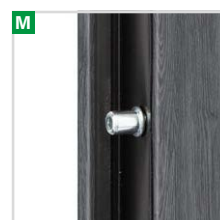

4 trne proti vyváženiu



teplý hliníkový prah a štvrtá poldrážka v dolnej časti krídla

* Týka sa plných dverí bez zasklení s referenčnými rozmermi 1230 x 2180 mm a s hliníkovou zárubňou.



prierez krídla THERMO HOT 78 s alebo bez padacieho tesnenia, hliníkový prah



KONŠTRUKCIA:

- 1 dverové krídlo vyplnené polyuretánovou penou (PUR)
- 2 plášť krídla vyrobený z pozinkovaného ocelového plechu s hrúbkou 0,6 mm, ktorý je potiahnutý PVC laminátom odolným voči UV žiareniu
- 3 rám krídla vyrobený z lepeného (borovicového) dreva
- 4 3-čapový pánt 3D nastaviteľný
- 6 krycia lišta zaručujúca estetický vzhľad
- 7 teplý hliníkový prah
- 8 padacie tesnenie (dostupné za príplatok) dodatočne utesňuje dvere v prahovej časti
- 9 prahová poldrážka (tzv. štvrtá poldrážka) výrazne zlepšuje tesnosť dverí na celom obvode krídla
- 10 hliníkové krytky na pánty, farba: čierna, striebro alebo staré zlato
- 11 hliníková zárubňa s teplou vložkou zaručuje výrazne lepšiu tepelnú izoláciu
- 12 centrálne tesnenie zárubne
- 13 tesnenie zárubne a krídla

ŠTANDARDNÉ VYBAVENIE:

1. Dverové krídlo so štvorstrannou poldrážkou, s rámom z lepeného dreva, vyplnené penou PUR, ktoré má:
 - 3 pánty 3D nastaviteľné a krytky
 - 4 trne proti vyváženiu
 - hákovo-tříňový lištový zámok s 3-bodovým uzamykaním, farba: striebro alebo za príplatok čierna
 - dekoračné lišty.
2. Hliníková zárubňa, natretá načierno a laminovaná s farbou dverového krídla, s teplým hliníkovým prahom a plnou hákovou lištou s nastaviteľným prítlakom.
3. Štvorsoklo v štandarde s čiernym medziokenným rámkom so zvýšenými tepelnoizolačnými parametrami.



hrúbka dverového krídla 78 mm



štandard WT21



energeticky úsporné



Európsky štandard zhody CE



ideálne pre pasívny dom

prierez hliníkovej zárubne pre krídlo THERMO HOT 78

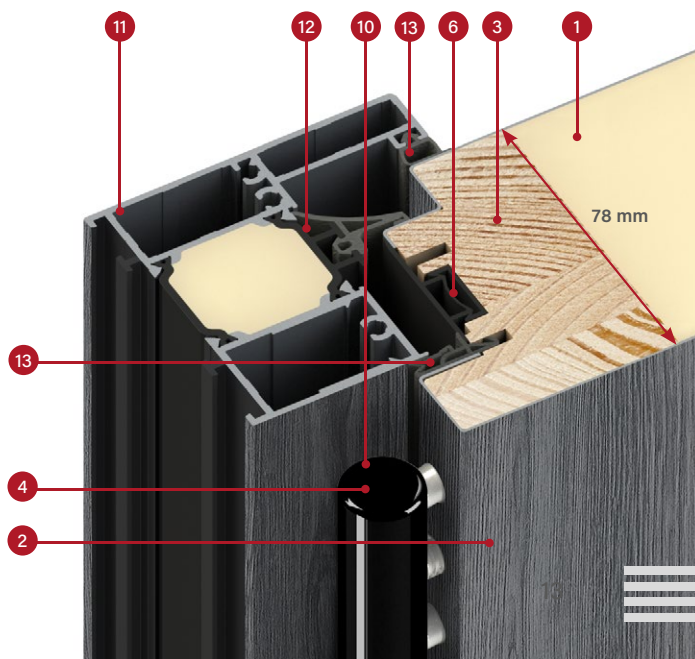

DVERE THERMO 78



tepelná izolácia
Ud = 0,64 W / (m²K)¹⁾

ŠTANDARDNÉ VYBAVENIE A ZA PRÍPLATOK



M

plný protiplech s nastaviteľným prítlakom¹⁾

M

lišťový zámok bez horného zámka

D

lišťový zámok s horným zámkom

SION 1, winchester, LABEL DIAMOND GLASS

M

štandard v cene dverí

D

voliteľne za príplatok



tri 3-čapové pánty s 3D nastavením, krytky na pánty, farba: čierna, striebro, staré zlato



ocelová zárubňa s nastaviteľnými hákmi

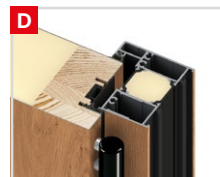

hliníková zárubňa



padacie tesnenie

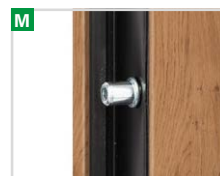

4 trne proti vyváženiu



teplý hliníkový prah a štvrtá poldrážka v dolnej časti krídla

¹⁾ Dostupná iba pre hliníkové zárubne. Pre ocelové zárubne nie je dostupný plný protiplech.

* Týka sa plných dverí bez zasklení s referenčnými rozmermi 1230 x 2180 mm a s hliníkovou zárubňou.



prierez krídla THERMO 78 s alebo bez padacieho tesnenia, hliníkový prah



KONŠTRUKCIA:

- 1 dverové krídlo vyplnené polyuretánovou penou (PUR)
- 2 plášť krídla vyrobený z pozinkovaného ocelového plechu s hrúbkou 0,6 mm, ktorý je potiahnutý PVC laminátom odolným voči UV žiareniu
- 3 rám krídla vyrobený z lepeného (borovicového) dreva
- 4 3-čapový pánt 3D nastaviteľný
- 6 krycia lišta zaručujúca estetický vzhľad
- 7 teplý hliníkový prah
- 8 padacie tesnenie (dostupné za príplatok) dodatočne utesňuje dvere v prahovej časti
- 9 prahová poldrážka (tzv. štvrtá poldrážka) výrazne zlepšuje tesnosť dverí na celom obvode krídla
- 10 hliníkové krytky na pánty, farba: čierna, striebro alebo staré zlato
- 11 hliníková zárubňa (dostupná za príplatok) s teplou vložkou zaručuje výrazne lepšiu tepelnú izoláciu (v porovnaní s ocelovou zárubňou)
- 12 ocelová zárubňa z pozinkovaného plechu s hrúbkou 1,5 mm vo farbe dverí alebo ľubovoľnej farbe z palety farieb
- 13 tesnenie zárubne a krídla

ŠTANDARDNÉ VYBAVENIE:

1. Dverové krídlo so štvorstrannou poldrážkou, s rámom z lepeného dreva, vyplnené penou PUR, ktoré má:
 - 3 pánty 3D nastaviteľné a krytky
 - 4 trne proti vyváženiu
 - hákovo-trňový lištový zámok s 3-bodovým uzamykaním, farba: striebro alebo za príplatok čierna
 - dekoračné lišty.
2. Ocelová zárubňa, pozinkovaná a laminovaná s farbou dverového krídla, s teplým hliníkovým prahom
3. Štvorsklo v štandarde s čiernym medziokenným rámkom so zvýšenými tepelnoizolačnými parametrami.



hrúbka dverového krídla 78 mm



štandard WT21



energeticky úsporné



Európsky štandard zhody CE



ideálne pre pasívne domy (s hliníkovou zárubňou)

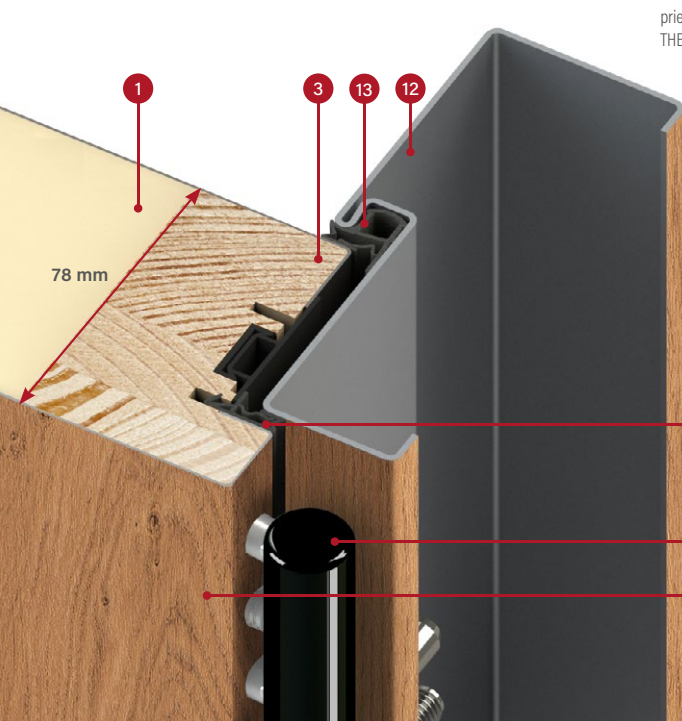

prierez ocelevej zárubne pre krídlo THERMO 78

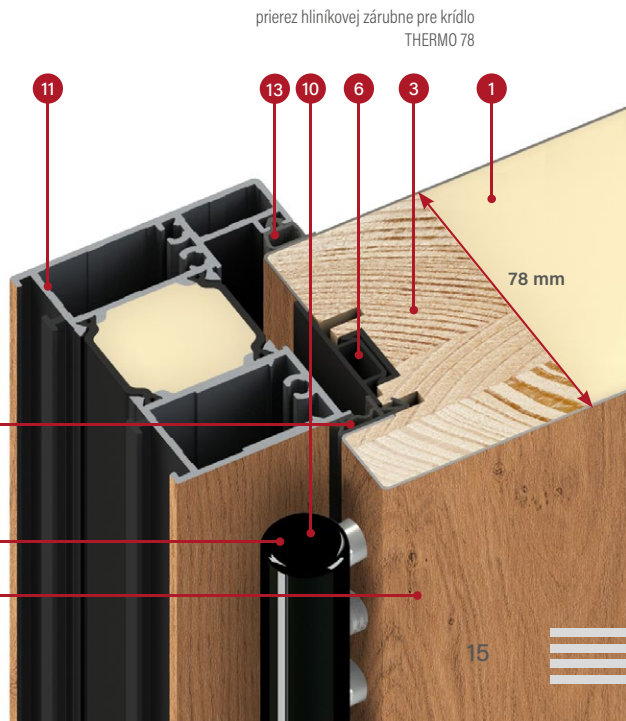

prierez hliníkovej zárubne pre krídlo THERMO 78

DVERE THERMO 64



tepelná izolácia
 $U_d = 0,77 \text{ W} / (\text{m}^2\text{K})^{*)}$

ŠTANDARDNÉ VYBAVENIE A ZA PRÍPLATOK



tri 3-čapové pánty s 3D nastavením, krytky na pánty, farba: čierna, striebro, staré zlato



ocelová zárubňa s nastaviteľnými hákmi



hliníková zárubňa



padacie tesnenie



4 trne proti vyváženiu



teplý hliníkový prah a štvrtá poldrážka v dolnej časti krídla

- M** plný protiplech s nastaviteľným prítlakom¹⁾
- M** lištový zámok bez horného zámka
- D** lištový zámok s horným zámkom

SINGEN 1, antracit hladký, LABEL INOX

- M** štandard v cene dverí
- D** voliteľne za príplatok

¹⁾ Dostupná iba pre hliníkové zárubne. Pre ocelové zárubne nie je dostupný plný protiplech.
 *) Týka sa plných dverí bez zasklení s referenčnými rozmermi 1230 x 2180 mm a s hliníkovou zárubňou.



prierez krídla THERMO 64 s alebo bez padacieho tesnenia, hliníkový prah



KONŠTRUKCIA:

- 1 dverové krídlo vyplnené polyuretánovou penou (PUR)
- 2 plášť krídla vyrobený z pozinkovaného ocelového plechu s hrúbkou 0,6 mm, ktorý je potiahnutý PVC laminátom odolným voči UV žiareniu
- 3 rám krídla vyrobený z lepeného (borovicového) dreva
- 4 3-čapový pánt 3D nastaviteľný
- 6 krycia lišta zaručujúca estetický vzhľad
- 7 teplý hliníkový prah
- 8 padacie tesnenie (dostupné za príplatok) dodatočne utesňuje dvere v prahovej časti
- 9 prahová poldrážka (tzv. štvrtá poldrážka) výrazne zlepšuje tesnosť dverí na celom obvode krídla
- 10 hliníkové krytky na pánty, farba: čierna, striebro alebo staré zlato
- 11 hliníková zárubňa (dostupná za príplatok) s teplou vložkou zaručuje výrazne lepšiu tepelnú izoláciu (v porovnaní s ocelovou zárubňou)
- 12 ocelová zárubňa z pozinkovaného plechu s hrúbkou 1,5 mm vo farbe dverí alebo v ľubovoľnej farbe z palety farieb
- 13 tesnenie zárubne a krídla

ŠTANDARDNÉ VYBAVENIE:

1. Dverové krídlo so štvorstrannou poldrážkou, s rámom z lepeného dreva, vyplnené penou PUR, ktoré má:
 - 3 pánty 3D nastaviteľné a krytky
 - 4 trne proti vyváženiu
 - hákovo-trňový lištový zámok s 3-bodovým uzamykaním, farba: striebro alebo za príplatok čierna
 - dekoračné lišty.
2. Ocelová zárubňa, pozinkovaná a laminovaná s farbou dverového krídla, s teplým hliníkovým prahom.
3. Štvorsko v štandarde s čiernym medziokenným rámkom so zvýšenými tepelnoizolačnými parametrami.



hrúbka dverového krídla 64 mm



štandard WT21



energeticky úsporné



Európsky štandard zhody CE

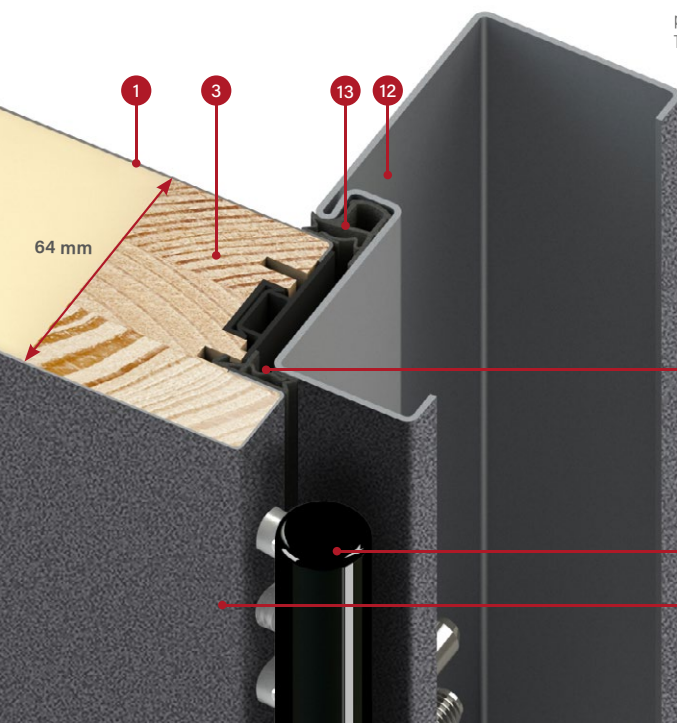

prierez ocelevej zárubne pre krídlo THERMO 64

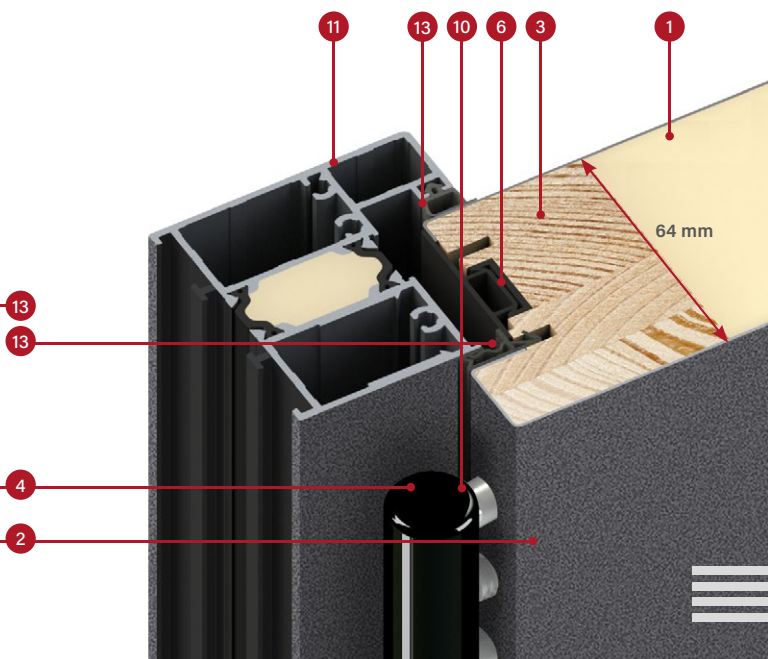

prierez hliníkovej zárubne pre krídlo THERMO 64

SPÔSOBY DOKONČENIA

VERZIA PLAIN

Ozdobný balík s zlícovaným povrchom krídla na strane poldrážky. Vo dverách otváraných dovonka je zlícovanie iba na vonkajšej strane domu, a zvnútra je ozdobný panel. Vo dverách otváraných dovnútra (nedostupné v prípade dverí vyrobených technológiou THERMO HOT) zlícované len z vnútornej strany domu, a z vonkajšej strany s ozdobným panelom.



Panel zlícovaný s povrchom krídla vyrobený z čierneho skla.

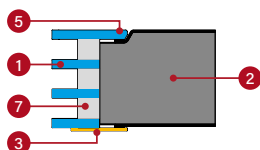

- 1 zasklenie
- 2 krídlo
- 3 ozdobný panel z nehrdzavejúcej ocele, natretý načierno, nalepený na povrch krídla
- 4 ozdobný panel z nehrdzavejúcej ocele s povrchovou úpravou INOX, nalepený na povrch krídla
- 5 sklo zlícované s povrchom krídla, ktoré môže byť umiestnené iba na strane poldrážky
- 6 sklo s charakteristickými fazetami, nalepené na povrch krídla
- 7 čierny medziokenný rámik

VERZIA LABEL

Ozdobný panel umiestnený na povrchu krídla vytvárajúci jemný 3D efekt.

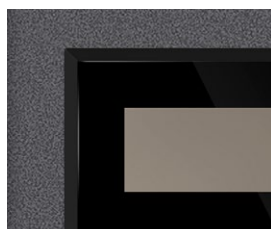

Panel s hrúbkou 5 mm vyrobený z čierneho skla s charakteristickými fazetami.

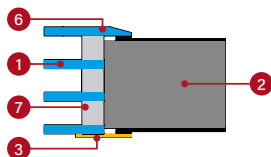

Panel s hrúbkou 2 mm natretý načierno.

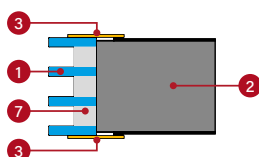

Panel s hrúbkou 2 mm s povrchovou úpravou INOX.

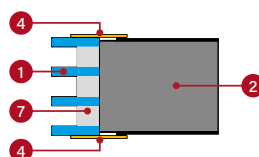

VERZIA STAMP

Estetické prelisovania vytvorené v plášti krídla vytvárajúce výrazný vzor.

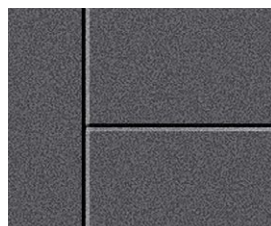

Dvojstranné prelisovanie so šírkou 10 mm s hĺbkou 2 mm.

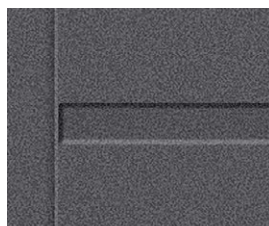

Dvojstranné prelisovanie so šírkou 25 mm s hĺbkou 2 mm.



Dvojstranné prelisovanie so šírkou 25 mm s intarziou s povrchovou úpravou INOX alebo natreté načierno. Intarzia môže byť namontovaná jednostranne alebo obojstranne. Umiestnená v prelisovaniach a je zlícovaná s krídlom (STAMP) alebo nalepená na plochu krídla (LABEL).

TEPLENÁ VODIVOSŤ

Čím nižší súčiniteľ tepelnej vodivosti, tým nižšie straty energie.

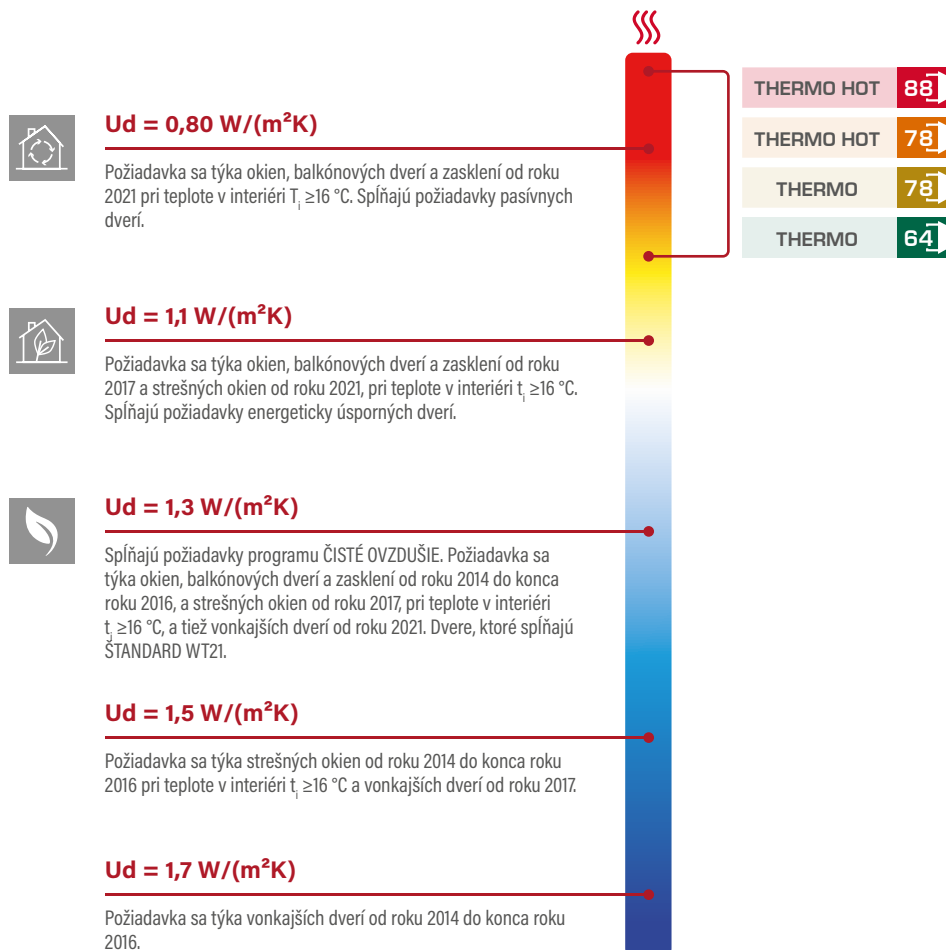

		Typ zárubne	TEPELNÁ IZOLÁCIA U_d [$\text{W}/(\text{m}^2\text{K})$]			
			PLNÉ DVERE		DVERE SO ZASKLENÍM ¹⁾	
			dvere otvárané von	dvere otvárané dnu	dvere otvárané von	dvere otvárané dnu
THERMO HOT	88	HLINÍKOVÁ	0,62	0,60	0,69	0,67
THERMO HOT	78	HLINÍKOVÁ	0,67	0,63	0,74	0,71
THERMO	78	OCEĽOVÁ	0,97	0,80	1,00	0,88
THERMO	78	HLINÍKOVÁ	0,68	0,64	0,75	0,72
THERMO	64	OCEĽOVÁ	1,00	0,88	1,2	0,99
THERMO	64	HLINÍKOVÁ	0,83	0,77	0,94	0,88

* testovaná vzorka zasklenia 1500 x 1500 mm

HORN

CENA ZA KOMPLET SO ŠTANDARDNÝM VYBAVENÍM

		HORN
THERMO HOT OŚCIEŻNICA ALUMINIOWA	88	€ 1791,-* € 1956,-**
THERMO HOT OŚCIEŻNICA ALUMINIOWA	78	€ 1665,-* € 1826,-**
THERMO OŚCIEŻNICA STALOWA	78	€ 1459,-* € 1620,-**
THERMO OŚCIEŻNICA STALOWA	64	€ 1268,-* € 1424,-**

* Cena nezahŕňa kovania (kľučky, úchytky, vložky ap.), ktoré je potrebné pripočítať podľa cenníka, ktorý je na stranách 50 až 55.

** Cena zahŕňa druhý (horný) zámok a základné kovania: kľučku a rozetu PASA INOX alebo F4, komplet vložiek v systéme jedného kľúča, vrátane jednej s niklovou alebo mosadznou guľkou (súprava základných čiernych kovaní – príplatok € 19,00 bez DPH).

MOŽNOSTI DOKONČENIA



DOSTUPNÉ ŠÍRKY KRÍDIEL

◀ 80N ▶ ◀ 80 ▶ ◀ 90N ▶ ◀ 90 ▶ ◀ 100¹⁾ ▶ ◀ NA MIERU ▶

Ponúkame možnosť zhotovenia dverí s ľubovoľnou šírkou a výškou. Podrobnosti na str. 48.

PRÍPLATKY

hliníková zárubňa (iba THERMO 78 a THERMO 64)	€ 159,00
krídlo šír. „100“	€ 72,90
netypická šírka v rozsahu 770 – 1210 mm (Sc na str. 48)	€ 88,80
vyššie dvere do výš. 2480 mm (rozmer Hc na str. 48) ²⁾	€ 352,00
nižšie dvere do výšky 1800 mm (rozmer Hc na str. 48) ³⁾	€ 88,80
ďvojfarebné dvere (hliníkové krídlo a zárubňa)	€ 174,00

podrobný zoznam vybavenia za príplatok je uvedený na str. 51

PRÍPLATOK – zasklenie v triede RC2

HORN 1-3
€ 72,90

PRÍPLATOK – benátske zrkadlo

HORN 1-3
€ 38,00

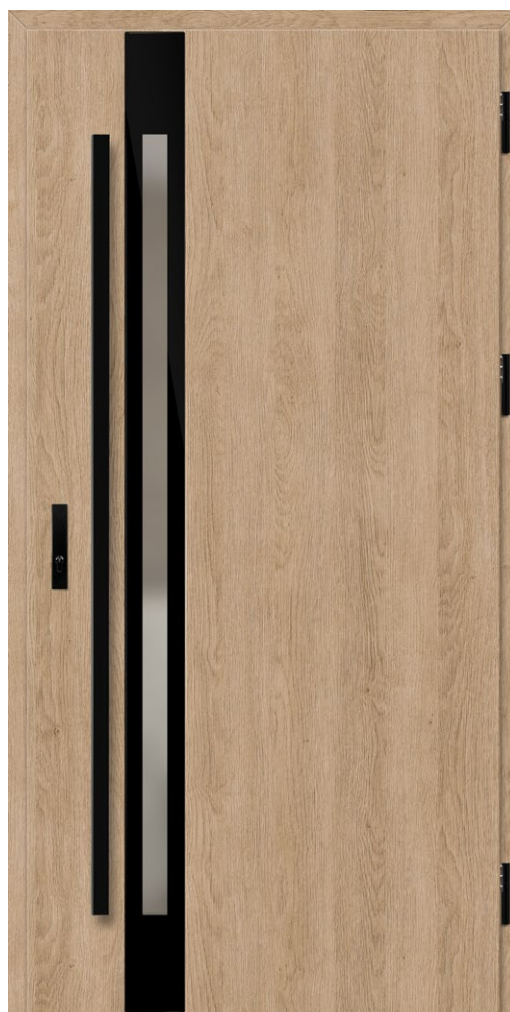

HORN 1, dub surový, PLAIN GLASS
dvere otvárané smerom von,
držadlo K35 s dĺžkou 160 cm, hliníková zárubňa,
štandardný balík zasklenia
cena predstaveného modelu: € 1744,-

Model HORN s technológiou THERMO HOT 88 a THERMO HOT 78 nie je dostupný v prípade dverí otváraných smerom dovnútra.



HORN 1



HORN 2



HORN 3

Uvedené ceny sú ceny BEZ DPH, nezahŕňajú DPH.

¹⁾ za príplatok ²⁾ dvere s výškou Hc nad 2100 mm – 4 pánty

³⁾ dvere s výškou Hc pod 1984 mm sú dostupné len s jedným zámkom

LANGEN

CENA ZA KOMPLET SO ŠTANDARDNÝM VYBAVENÍM

		LANGEN		
		1, 4	2	3, 5
THERMO HOT OŚCIEŻNICA ALUMINIOWA	88	€ 1728,-* € 1893,-**	€ 1871,-* € 2036,-**	€ 1807,-* € 1972,-**
THERMO HOT OŚCIEŻNICA ALUMINIOWA	78	€ 1554,-* € 1715,-**	€ 1696,-* € 1858,-**	€ 1633,-* € 1795,-**
THERMO OŚCIEŻNICA STALOWA	78	€ 1348,-* € 1509,-**	€ 1490,-* € 1652,-**	€ 1411,-* € 1573,-**
THERMO OŚCIEŻNICA STALOWA	64	€ 1205,-* € 1360,-**	€ 1348,-* € 1503,-**	€ 1268,-* € 1424,-**

* Cena nezahŕňa kovania (kľučky, úchytky, vložky ap.), ktoré je potrebné pripočítať podľa cenníka, ktorý je na stranách 50 až 55.

** Cena zahŕňa druhý (horný) zámok a základné kovania: kľučku a rozetu PASA INOX alebo F4, komplet vložiek v systéme jedného kľúča, vrátane jednej s niklovou alebo mosadznou guľkou (súprava základných čiernych kovanií – príplatok € 19,00 bez DPH).

MOŽNOSTI DOKONČENIA



DOSTUPNÉ ŠÍRKY KRÍDIEL



Ponúkame možnosť zhotovenia dverí s ľubovoľnou šírkou a výškou. Podrobnosti na str. 48.

PRÍPLATKY

hliníková zárubňa (iba THERMO 78 a THERMO 64)	€ 159,00
krídlo šír. „100“	€ 72,90
netypická šírka v rozsahu 770 – 1210 mm (Sc na str. 48)	€ 88,80
vyššie dvere do výš. 2480 mm (rozmer Hc na str. 48) ²⁾	€ 352,00
nižšie dvere do výšky 1800 mm (rozmer Hc na str. 48) ³⁾	€ 88,80
dvojfarebné dvere (hliníkové krídlo a zárubňa)	€ 174,00

podrobný zoznam vybavenia za príplatok je uvedený na str. 51

PRÍPLATOK – zasklenie v triede RC2

LANGEN 1-5
€ 72,90

PRÍPLATOK – benátske zrkadlo

LANGEN 1-5
€ 38,00

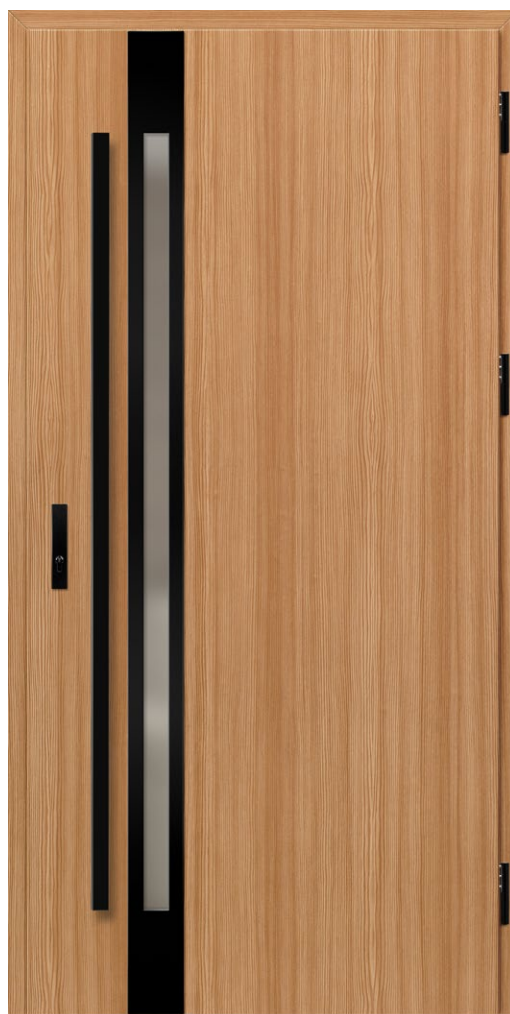

LANGEN 1, kosodrevina, LABEL BLACK
držadlo K35 s dĺžkou 160 cm, hliníková zárubňa,
štandardný balík zasklenia
cena predstaveného modelu: € 1680,-



LANGEN 1



LANGEN 2

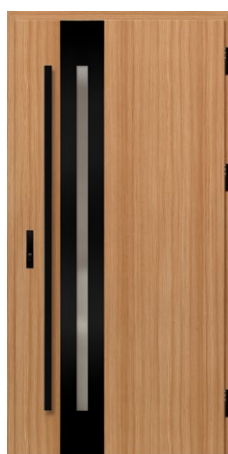

LANGEN 3

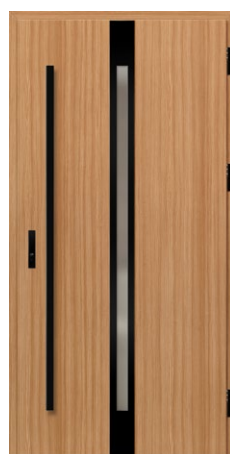

LANGEN 4

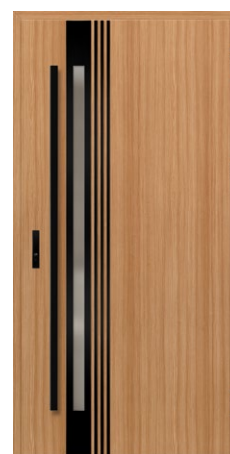

LANGEN 5

Uvedené ceny sú BEZ DPH, nezahŕňajú DPH.

¹⁾ za príplatok ²⁾ dvere s výškou Hc nad 2100 mm – 4 pánty

³⁾ dvere s výškou Hc pod 1984 mm sú dostupné len s jedným zámkom

TREBUR

CENA ZA KOMPLET SO ŠTANDARDNÝM VYBAVENÍM

		TREBUR	
		1, 2, 3	4, 5, 6, 7, 8, 9
THERMO HOT OŚCIEŻNICA ALUMINIOWA	88	€ 1760,-* € 1925,-**	€ 1839,-* € 2004,-**
THERMO HOT OŚCIEŻNICA ALUMINIOWA	78	€ 1585,-* € 1747,-**	€ 1665,-* € 1826,-**
THERMO OŚCIEŻNICA STALOWA	78	€ 1379,-* € 1541,-**	€ 1459,-* € 1620,-**
THERMO OŚCIEŻNICA STALOWA	64	€ 1205,-* € 1360,-**	€ 1268,-* € 1424,-**

* Cena nezahŕňa kovania (kľučky, úchytky, vložky ap.), ktoré je potrebné pripočítať podľa cenníka, ktorý je na stranách 50 až 55.

** Cena zahŕňa druhý (horný) zámok a základné kovania: kľučku a rozetu PASA INOX alebo F4, komplet vložiek v systéme jedného kľúča, vrátane jednej s niklovou alebo mosadznou guľkou (súprava základných čiernych kovanií – príplatok € 19,00 bez DPH).

MOŽNOSTI DOKONČENIA



DOSTUPNÉ ŠÍRKY KRÍDIEL



Ponúkame možnosť zhotovenia dverí s ľubovoľnou šírkou a výškou. Podrobnosti na str. 48.

PRÍPLATKY

hliníková zárubňa (iba THERMO 78 a THERMO 64)	€ 159,00
krídlo šír. „100“	€ 72,90
netypická šírka v rozsahu 770 – 1210 mm (Sc na str. 48)	€ 88,80
vyššie dvere do výš. 2480 mm (rozmer Hc na str. 48) ²⁾	€ 352,00
nížšie dvere do výšky 1800 mm (rozmer Hc na str. 48) ³⁾	€ 88,80
dvojfarebné dvere (hliníkové krídlo a zárubňa)	€ 174,00

podrobný zoznam vybavenia za príplatok je uvedený na str. 51

PRÍPLATOK – zasklenie v triede RC2

TREBUR 1-9
€ 72,90

PRÍPLATOK – benátske zrkadlo

TREBUR 1-9
€ 38,00



TREBUR 1, antracit hladký, LABEL BLACK
držadlo K35 s dĺžkou 180 cm, hliníková zárubňa,
štandardný balík zasklenia
cena predstaveného modelu: € 1693,-

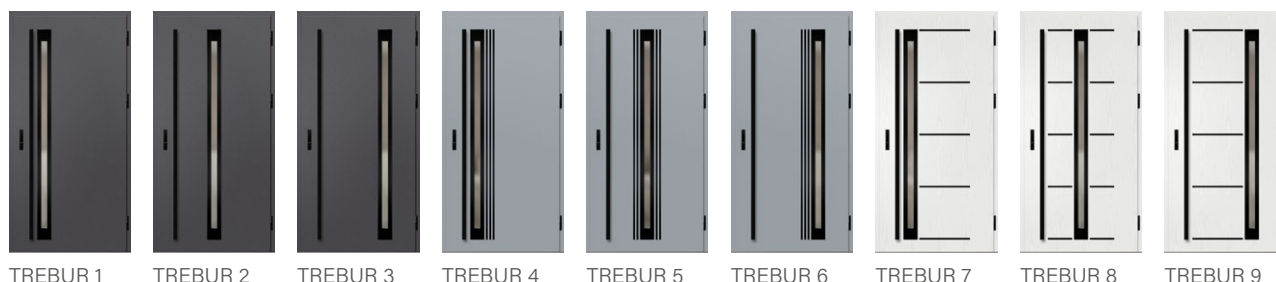

CENA ZA KOMPLET SO ŠTANDARDNÝM VYBAVENÍM

		WELS	
		1, 2, 3	4, 5, 6
THERMO HOT OŚCIEŻNICA ALUMINIOWA	88]	€ 1760,-* € 1925,-**	€ 1839,-* € 2004,-**
THERMO HOT OŚCIEŻNICA ALUMINIOWA	78]	€ 1585,-* € 1747,-**	€ 1665,-* € 1826,-**
THERMO OŚCIEŻNICA STALOWA	78]	€ 1379,-* € 1541,-**	€ 1459,-* € 1620,-**
THERMO OŚCIEŻNICA STALOWA	64]	€ 1205,-* € 1360,-**	€ 1268,-* € 1424,-**

* Cena nezahŕňa kovania (klučky, úchytky, vložky ap.), ktoré je potrebné pripočítať podľa cenníka, ktorý je na stranách 50 až 55.

** Cena zahŕňa druhý (horný) zámok a základné kovania: klučku a rozetu PASA INOX alebo F4, komplet vložiek v systéme jedného kľúča, vrátane jednej s niklovou alebo mosadznou guľkou (súprava základných čiernych kovanií – príplatok € 19,00 bez DPH).

MOŽNOSTI DOKONČENIA



DOSTUPNÉ ŠÍRKY KRÍDIEL



Ponúkame možnosť zhotovenia dverí s ľubovoľnou šírkou a výškou. Podrobnosti na str. 48.

PRÍPLATKY

hliníková zárubňa (iba THERMO 78 a THERMO 64)	€ 159,00
krídlo šír. „100“	€ 72,90
netypická šírka v rozsahu 770 – 1210 mm (Sc na str. 48)	€ 88,80
vyššie dvere do výš. 2480 mm (rozmer Hc na str. 48) ²⁾	€ 352,00
nížšie dvere do výšky 1800 mm (rozmer Hc na str. 48) ³⁾	€ 88,80
dvojfarebné dvere (hliníkové krídlo a zárubňa)	€ 174,00

podrobný zoznam vybavenia za príplatok je uvedený na str. 51

PRÍPLATOK – zasklenie v triede RC2

WELS 1-6
€ 72,90

PRÍPLATOK – benátske zrkadlo

WELS 1-6
€ 38,00



WELS 1, borovica biela, LABEL BLACK
držadlo K35 s dĺžkou 180 cm, hliníková zárubňa,
štandardný balík zasklenia
cena predstaveného modelu: € 1693,-

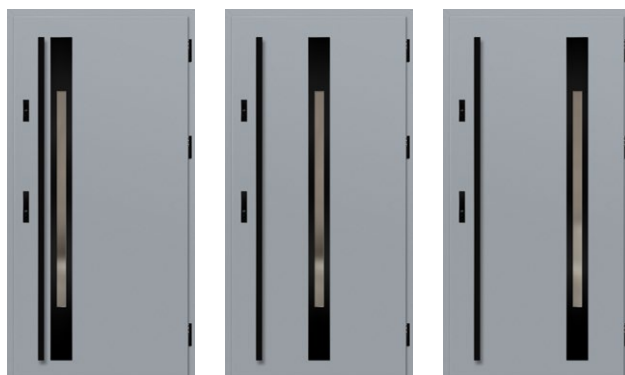

WELS 1

WELS 2

WELS 3



WELS 4

WELS 5

WELS 6

CENA ZA KOMPLET SO ŠTANDARDNÝM VYBAVENÍM

		LEIMEN
THERMO HOT OŚCIEŻNICA ALUMINIOWA	88	€ 1950,-* € 2115,-**
THERMO HOT OŚCIEŻNICA ALUMINIOWA	78	€ 1760,-* € 1921,-**
THERMO OŚCIEŻNICA STALOWA	78	€ 1554,-* € 1715,-**
THERMO OŚCIEŻNICA STALOWA	64	€ 1348,-* € 1503,-**

* Cena nezahŕňa kovania (kľučky, úchytky, vložky ap.), ktoré je potrebné pripočítať podľa cenníka, ktorý je na stranách 50 až 55.

** Cena zahŕňa druhý (horný) zámok a základné kovania: kľučku a rozetu PASA INOX alebo F4, komplet vložiek v systéme jedného kľúča, vrátane jednej s niklovou alebo mosadznou guľkou (súprava základných čiernych kovaní – príplatok € 19,00 bez DPH).

MOŽNOSTI DOKONČENIA



DOSTUPNÉ ŠÍRKY KRÍDIEL



Ponúkame možnosť zhotovenia dverí s ľubovoľnou šírkou a výškou. Podrobnosti na str. 48.

PRÍPLATKY

hliníková zárubňa (iba THERMO 78 a THERMO 64)	€ 159,00
krídlo šír. „100“	€ 72,90
netypická šírka v rozsahu 770 – 1210 mm (Sc na str. 48)	€ 88,80
vyššie dvere do výš. 2480 mm (rozmer Hc na str. 48) ²⁾	€ 352,00
nížšie dvere do výšky 1800 mm (rozmer Hc na str. 48) ³⁾	€ 88,80
dvojfarebné dvere (hliníkové krídlo a zárubňa)	€ 174,00

podrobný zoznam vybavenia za príplatok je uvedený na str. 51

PRÍPLATOK – zasklenie v triede RC2

LEIMEN 1-3
€ 108,00

PRÍPLATOK – benátske zrkadlo

LEIMEN 1-3
€ 72,90



LEIMEN 1, antracit štruktúra, LABEL BLACK
držadlo K35 s dĺžkou 160 cm, hliníková zárubňa,
štandardný balík zasklenia
cena predstaveného modelu: € 1823,-



LEIMEN 1



LEIMEN 2



LEIMEN 3

AMBERG

CENA ZA KOMPLET SO ŠTANDARDNÝM VYBAVENÍM

		AMBERG
THERMO HOT OŚCIEŻNICA ALUMINIOWA	88	€ 1902,-* € 2067,-**
THERMO HOT OŚCIEŻNICA ALUMINIOWA	78	€ 1728,-* € 1890,-**
THERMO OŚCIEŻNICA STALOWA	78	€ 1522,-* € 1684,-**
THERMO OŚCIEŻNICA STALOWA	64	€ 1348,-* € 1503,-**

* Cena nezahrňa kovania (kľučky, úchytky, vložky ap.), ktoré je potrebné pripočítať podľa cenníka, ktorý je na stranách 50 až 55.

** Cena zahrňa druhý (horný) zámok a základné kovania: kľučku a rozetu PASA INOX alebo F4, komplet vložiek v systéme jedného kľúča, vrátane jednej s niklovou alebo mosadznou guľkou (súprava základných čiernych kovaní – príplatok € 19,00 bez DPH).

MOŽNOSTI DOKONČENIA



DOSTUPNÉ ŠÍRKY KRÍDIEL

◀ 80N ▶ ◀ 80 ▶ ◀ 90N ▶ ◀ 90 ▶ ◀ 100¹⁾ ▶ ◀ NA MIERU ▶

Ponúkame možnosť zhotovenia dverí s ľubovoľnou šírkou a výškou. Podrobnosti na str. 48.

PRÍPLATKY

hliníková zárubňa (iba THERMO 78 a THERMO 64)	€ 159,00
krídlo šír. „100“	€ 72,90
netypická šírka v rozsahu 770 – 1210 mm (Sc na str. 48)	€ 88,80
vyššie dvere do výš. 2480 mm (rozmer Hc na str. 48) ²⁾	€ 352,00
nížšie dvere do výšky 1800 mm (rozmer Hc na str. 48) ³⁾	€ 88,80
dvojfarebné dvere (hliníkové krídlo a zárubňa)	€ 174,00

podrobný zoznam vybavenia za príplatok je uvedený na str. 51

PRÍPLATOK – zasklenie v triede RC2

AMBERG 1-2	AMBERG 3	AMBERG 4
€ 143,00	€ 108,00	€ 72,90

PRÍPLATOK – benátske zrkadlo

AMBERG 1-2	AMBERG 3	AMBERG 4
€ 108,00*	€ 72,90	€ 38,00

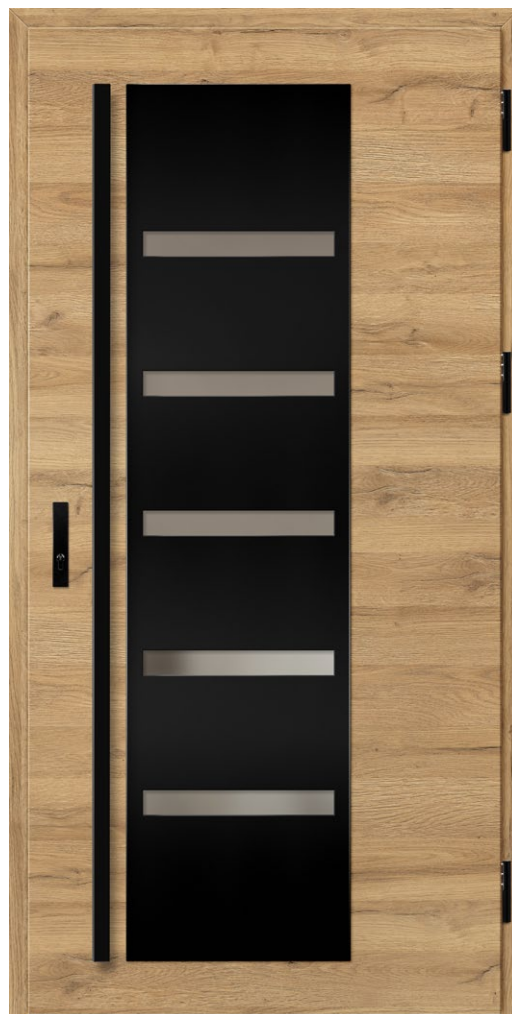

AMBERG 1, dub prírodný priečny, LABEL BLACK držadlo K35 s dĺžkou 180 cm, hliníková zárubňa, štandardný balík zasklenia

cena predstaveného modelu: € 1836,-

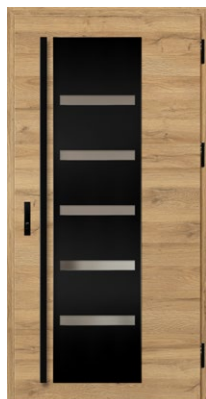

AMBERG 1



AMBERG 2



AMBERG 3



AMBERG 4

LINDEN

CENA ZA KOMPLET SO ŠTANDARDNÝM VYBAVENÍM

		LINDEN			
		1	2, 4	3, 5	6
THERMO HOT OŚCIEŻNICA ALUMINIOWA	88	€ 1902,-*	€ 1950,-*	€ 1982,-*	€ 2013,-*
		€ 2067,-**	€ 2115,-**	€ 2147,-**	€ 2178,-**
THERMO HOT OŚCIEŻNICA ALUMINIOWA	78	€ 1728,-*	€ 1760,-*	€ 1807,-*	€ 1839,-*
		€ 1890,-**	€ 1921,-**	€ 1969,-**	€ 2001,-**
THERMO OŚCIEŻNICA STALOWA	78	€ 1522,-*	€ 1554,-*	€ 1585,-*	€ 1633,-*
		€ 1684,-**	€ 1715,-**	€ 1747,-**	€ 1795,-**
THERMO OŚCIEŻNICA STALOWA	64	€ 1348,-*	€ 1379,-*	€ 1411,-*	€ 1459,-*
		€ 1503,-**	€ 1535,-**	€ 1566,-**	€ 1614,-**

* Cena nezahrňa kovania (kľučky, úchytky, vložky ap.), ktoré je potrebné pripočítať podľa cenníka, ktorý je na stranách 50 až 55.

** Cena zahŕňa druhý (horný) zámok a základné kovania: kľučku a rozetu PASA INOX alebo F4, komplet vložiek v systéme jedného kľúča, vrátane jednej s niklovou alebo mosadznou guľkou (súprava základných čiernych kovaní – príplatok € 19,00 bez DPH).

MOŽNOSTI DOKONČENIA



DOSTUPNÉ ŠÍRKY KRÍDIEL

◀ 80N ▶ ◀ 80 ▶ ◀ 90N ▶ ◀ 90 ▶ ◀ 100¹⁾ ▶ ◀ NA MIERU ▶

Ponúkame možnosť zhotovenia dverí s ľubovoľnou šírkou a výškou. Podrobnosti na str. 48.

PRÍPLATKY

hliníková zárubňa (iba THERMO 78 a THERMO 64)	€ 159,00
krídlo šír. „100“	€ 72,90
netypická šírka v rozsahu 770 – 1210 mm (Sc na str. 48)	€ 88,80
vyššie dvere do výš. 2480 mm (rozmer Hc na str. 48) ²⁾	€ 352,00
nížšie dvere do výšky 1800 mm (rozmer Hc na str. 48) ³⁾	€ 88,80
dvojfarebné dvere (hliníkové krídlo a zárubňa)	€ 174,00

podrobný zoznam vybavenia za príplatok je uvedený na str. 51

PRÍPLATOK – zasklenie v triede RC2

LINDEN 1, 4	LINDEN 2, 5	LINDEN 3, 6
€ 72,90	€ 108,00	€ 143,00



LINDEN 1

LINDEN 2

LINDEN 3

PRÍPLATOK – benátske zrkadlo

LINDEN 1, 4	LINDEN 2, 5	LINDEN 3, 6
€ 38,00	€ 72,90	€ 108,00



LINDEN 4

LINDEN 5

LINDEN 6



LINDEN 1, antracit hladký, LABEL BLACK
dvere ovárané dnu, hliníková zárubňa,
štandardný balík zasklenia
držadlo K35 s dĺžkou 180 cm
cena predstaveného modelu: € 1836,-

MURTER

CENA ZA KOMPLET SO ŠTANDARDNÝM VYBAVENÍM

		MURTER			
		1	2, 4	3, 5	6
THERMO HOT OŚCIEŻNICA ALUMINIOWA	88	€ 1902,-*	€ 1950,-*	€ 1982,-*	€ 2013,-*
		€ 2067,-**	€ 2115,-**	€ 2147,-**	€ 2178,-**
THERMO HOT OŚCIEŻNICA ALUMINIOWA	78	€ 1728,-*	€ 1760,-*	€ 1807,-*	€ 1839,-*
		€ 1890,-**	€ 1921,-**	€ 1969,-**	€ 2001,-**
THERMO OŚCIEŻNICA STAŁOWA	78	€ 1522,-*	€ 1554,-*	€ 1585,-*	€ 1633,-*
		€ 1684,-**	€ 1715,-**	€ 1747,-**	€ 1795,-**
THERMO OŚCIEŻNICA STAŁOWA	64	€ 1348,-*	€ 1379,-*	€ 1411,-*	€ 1459,-*
		€ 1503,-**	€ 1535,-**	€ 1566,-**	€ 1614,-**

* Cena nezahrňa kovania (kľučky, úchytky, vložky ap.), ktoré je potrebné pripočítať podľa cenníka, ktorý je na stranách 50 až 55.

** Cena zahraniť druhý (horný) zámok a základné kovania: kľučku a rozetu PASA INOX alebo F4, komplet vložiek v systéme jedného kľúča, vrátane jednej s niklovou alebo mosadznou guľkou (súprava základných čiernych kovaní – príplatok € 19,00 bez DPH).

MOŽNOSTI DOKONČENIA



DOSTUPNÉ ŠÍRKY KRÍDIEL

◀ 80N ▶ ◀ 80 ▶ ◀ 90N ▶ ◀ 90 ▶ ◀ 100¹⁾ ▶ ◀ NA MIERU ▶

Ponúkame možnosť zhotovenia dverí s ľubovoľnou šírkou a výškou. Podrobnosti na str. 48.

PRÍPLATKY

hliníková zárubňa (iba THERMO 78 a THERMO 64)	€ 159,00
krídlo šír. „100“	€ 72,90
netypická šírka v rozsahu 770 – 1210 mm (Sc na str. 48)	€ 88,80
vyššie dvere do výš. 2480 mm (rozmer Hc na str. 48) ²⁾	€ 352,00
nižšie dvere do výšky 1800 mm (rozmer Hc na str. 48) ³⁾	€ 88,80
dvojfarebné dvere (hliníkové krídlo a zárubňa)	€ 174,00

podrobný zoznam vybavenia za príplatok je uvedený na str. 51

PRÍPLATOK – zasklenie v triede RC2

MURTER 1, 4	MURTER 2, 5	MURTER 3, 6
€ 72,90	€ 108,00	€ 143,00



MURTER 1

MURTER 2

MURTER 3

PRÍPLATOK – benátske zrkadlo

MURTER 1, 4	MURTER 2, 5	MURTER 3, 6
€ 38,00	€ 72,90	€ 108,00



MURTER 4

MURTER 5

MURTER 6



MURTER 1, dub hnedá médium, LABEL BLACK dvere ovárané dnu, hliníková zárubňa, štandardný balík zasklenia držadlo K35 s dĺžkou 180 cm cena predstaveného modelu: € 1836,-

KREBEN

CENA ZA KOMPLET SO ŠTANDARDNÝM VYBAVENÍM

		KREBEN	
		1, 2, 3	4, 5, 6, 7
THERMO HOT OŚCIEŻNICA ALUMINIOWA	88]	€ 1902,-* € 2067,-**	€ 1950,-* € 2115,-**
THERMO HOT OŚCIEŻNICA ALUMINIOWA	78]	€ 1728,-* € 1890,-**	€ 1760,-* € 1921,-**
THERMO OŚCIEŻNICA STALOWA	78]	€ 1522,-* € 1684,-**	€ 1554,-* € 1715,-**
THERMO OŚCIEŻNICA STALOWA	64]	€ 1316,-* € 1471,-**	€ 1348,-* € 1503,-**

* Cena nezahŕňa kovania (klučky, úchytky, vložky ap.), ktoré je potrebné pripočítať podľa cenníka, ktorý je na stranách 50 až 55.

** Cena zahŕňa druhý (horný) zámok a základné kovania: klučku a rozetu PASA INOX alebo F4, komplet vložiek v systéme jedného kľúča, vrátane jednej s niklovou alebo mosadznou guľkou (súprava základných čiernych kovaní – príplatok € 19,00 bez DPH).

MOŽNOSTI DOKONČENIA



DOSTUPNÉ ŠÍRKY KRÍDIEL



Ponúkame možnosť zhotovenia dverí s ľubovoľnou šírkou a výškou. Podrobnosti na str. 48.

PRÍPLATKY

hliníková zárubňa (iba THERMO 78 a THERMO 64)	€ 159,00
krídlo šír. „100“	€ 72,90
netypická šírka v rozsahu 770 – 1210 mm (Sc na str. 48)	€ 88,80
vyššie dvere do výš. 2480 mm (rozmer Hc na str. 48) ²⁾	€ 352,00
nížšie dvere do výšky 1800 mm (rozmer Hc na str. 48) ³⁾	€ 88,80
dvojfarebné dvere (hliníkové krídlo a zárubňa)	€ 174,00

podrobný zoznam vybavenia za príplatok je uvedený na str. 51

PRÍPLATOK – zasklenie v triede RC2

KREBEN 1-7
€ 72,90

PRÍPLATOK – benátske zrkadlo

KREBEN 1-7
€ 38,00



KREBEN 1, dub prírodný priečny, LABEL BLACK držadlo K35 s dĺžkou 180 cm, hliníková zárubňa, štandardný balík zasklenia
cena predstaveného modelu: € 1804,-

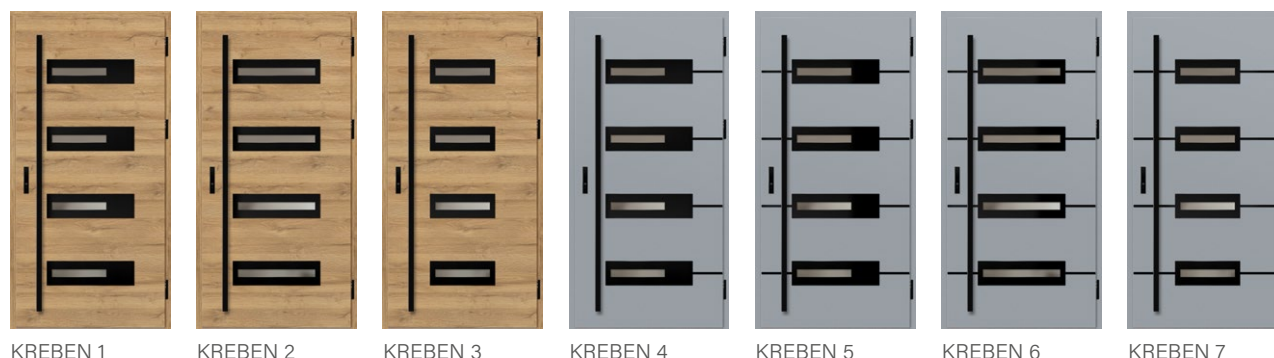

KREBEN 1

KREBEN 2

KREBEN 3

KREBEN 4

KREBEN 5

KREBEN 6

KREBEN 7

CENA ZA KOMPLET SO ŠTANDARDNÝM VYBAVENÍM

		EBERN
THERMO HOT OŚCIEŻNICA ALUMINIOWA	88	€ 1902,-* € 2067,-**
THERMO HOT OŚCIEŻNICA ALUMINIOWA	78	€ 1728,-* € 1890,-**
THERMO OŚCIEŻNICA STALOWA	78	€ 1522,-* € 1684,-**
THERMO OŚCIEŻNICA STALOWA	64	€ 1379,-* € 1535,-**

* Cena nezahŕňa kovania (kľučky, úchytky, vložky ap.), ktoré je potrebné pripočítať podľa cenníka, ktorý je na stranách 50 až 55.

** Cena zahŕňa druhý (horný) zámok a základné kovania: kľučku a rozetu PASA INOX alebo F4, komplet vložiek v systéme jedného kľúča, vrátane jednej s niklovou alebo mosadznou guľkou (súprava základných čiernych kovaní – príplatok € 19,00 bez DPH).

MOŽNOSTI DOKONČENIA



DOSTUPNÉ ŠÍRKY KRÍDIEL



Ponúkame možnosť zhotovenia dverí s ľubovoľnou šírkou a výškou. Podrobnosti na str. 48.

PRÍPLATKY

hliníková zárubňa (iba THERMO 78 a THERMO 64)	€ 159,00
krídlo šír. „100“	€ 72,90
netypická šírka v rozsahu 770 – 1210 mm (Sc na str. 48)	€ 88,80
vyššie dvere do výš. 2480 mm (rozmer Hc na str. 48) ²⁾	€ 352,00
nížšie dvere do výšky 1800 mm (rozmer Hc na str. 48) ³⁾	€ 88,80
dvojfarebné dvere (hliníkové krídlo a zárubňa)	€ 174,00

podrobný zoznam vybavenia za príplatok je uvedený na str. 51

PRÍPLATOK – zasklenie v triede RC2

EBERN 1,2
€ 108,00



EBERN 1



EBERN 2



EBERN 1, borovica biela, LABEL BLACK
držadlo K35 s dĺžkou 180 cm, hliníková zárubňa,
štandardný balík zasklenia
cena predstaveného modelu: € 1868,-

PRÍPLATOK – benátske zrkadlo

EBERN 1,2
€ 72,90

CENA ZA KOMPLET SO ŠTANDARDNÝM VYBAVENÍM

		WIENER
THERMO HOT OŚCIEŻNICA ALUMINIOWA	88	€ 2013,-* € 2178,-**
THERMO HOT OŚCIEŻNICA ALUMINIOWA	78	€ 1839,-* € 2001,-**
THERMO OŚCIEŻNICA STALOWA	78	€ 1633,-* € 1795,-**
THERMO OŚCIEŻNICA STALOWA	64	€ 1490,-* € 1646,-**

* Cena nezahŕňa kovania (kľučky, úchytky, vložky ap.), ktoré je potrebné pripočítať podľa cenníka, ktorý je na stranách 50 až 55.

** Cena zahŕňa druhý (horný) zámok a základné kovania: kľučku a rozetu PASA INOX alebo F4, komplet vložiek v systéme jedného kľúča, vrátane jednej s niklovou alebo mosadznou guľkou (súprava základných čiernych kovaní – príplatok € 19,00 bez DPH).

MOŽNOSTI DOKONČENIA



DOSTUPNÉ ŠÍRKY KRÍDIEL

◀ 80N ▶ ◀ 80 ▶ ◀ 90N ▶ ◀ 90 ▶ ◀ 100¹⁾ ▶ ◀ NA MIERU ▶

Ponúkame možnosť zhotovenia dverí s ľubovoľnou šírkou a výškou. Podrobnosti na str. 48.

PRÍPLATKY

hliníková zárubňa (iba THERMO 78 a THERMO 64)	€ 159,00
krídlo šír. „100“	€ 72,90
netypická šírka v rozsahu 770 – 1210 mm (Sc na str. 48)	€ 88,80
vyššie dvere do výš. 2480 mm (rozmer Hc na str. 48) ²⁾	€ 352,00
nižšie dvere do výšky 1800 mm (rozmer Hc na str. 48) ³⁾	€ 88,80
dvojfarebné dvere (hliníkové krídlo a zárubňa)	€ 174,00

podrobný zoznam vybavenia za príplatok je uvedený na str. 51

PRÍPLATOK – zasklenie v triede RC2

WIENER 1-2
€ 108,00



WIENER 1



WIENER 2



WIENER 1, borovica biela, LABEL DIAMOND GLASS držadlo K35 s dĺžkou 160 cm, hliníková zárubňa, štandardný balík zasklenia

cena predstaveného modelu: € 1966,-

PRÍPLATOK – benátske zrkadlo

WIENER 1-2
€ 72,90

CENA ZA KOMPLET SO ŠTANDARDNÝM VYBAVENÍM

		SION	
		1	2
THERMO HOT OŚCIEŻNICA ALUMINIOWA	88]	€ 2077,-* € 2242,-**	€ 2013,-* € 2178,-**
THERMO HOT OŚCIEŻNICA ALUMINIOWA	78]	€ 1902,-* € 2064,-**	€ 1839,-* € 2001,-**
THERMO OŚCIEŻNICA STALOWA	78]	€ 1696,-* € 1858,-**	€ 1633,-* € 1795,-**
THERMO OŚCIEŻNICA STALOWA	64]	€ 1554,-* € 1709,-**	€ 1490,-* € 1646,-**

* Cena nezahŕňa kovania (klučky, úchytky, vložky ap.), ktoré je potrebné pripočítať podľa cenníka, ktorý je na stranách 50 až 55.

** Cena zahŕňa druhý (horný) zámok a základné kovania: klučku a rozetu PASA INOX alebo F4, komplet vložiek v systéme jedného kľúča, vrátane jednej s niklovou alebo mosadznou guľkou (súprava základných čiernych kovaní – príplatok € 19,00 bez DPH).

MOŽNOSTI DOKONČENIA



DOSTUPNÉ ŠÍRKY KRÍDIEL

◀ 80N ▶ ◀ 80 ▶ ◀ 90N ▶ ◀ 90 ▶ ◀ 100¹⁾ ▶ ◀ NA MIERU ▶

Ponúkame možnosť zhotovenia dverí s ľubovoľnou šírkou a výškou. Podrobnosti na str. 48.

PRÍPLATKY

hliníková zárubňa (iba THERMO 78 a THERMO 64)	€ 159,00
krídlo šír. „100“	€ 72,90
netypická šírka v rozsahu 770 – 1210 mm (Sc na str. 48)	€ 88,80
vyššie dvere do výš. 2480 mm (rozmer Hc na str. 48) ²⁾	€ 352,00
nižšie dvere do výšky 1800 mm (rozmer Hc na str. 48) ³⁾	€ 88,80
dvojfarebné dvere (hliníkové krídlo a zárubňa)	€ 174,00

podrobný zoznam vybavenia za príplatok je uvedený na str. 51

PRÍPLATOK – zasklenie v triede RC2

SION 1	SION 2
€ 108,00	€ 72,90



SION 1



SION 2

Uvedené ceny sú ceny BEZ DPH, nezahŕňajú DPH.



SION 1, dub prírodný priečný, LABEL DIAMOND GLASS držadlo K35 s dĺžkou 180 cm, hliníková zárubňa, štandardný balík zasklenia

cena predstaveného modelu: € 2042,-

PRÍPLATOK – benátske zrkadlo

SION 1	SION 2
€ 72,90	€ 38,00

¹⁾ za príplatok ²⁾ dvere s výškou Hc nad 2100 mm – 4 pánty

³⁾ dvere s výškou Hc pod 1984 mm sú dostupné len s jedným zámkom

SINGEN

CENA ZA KOMPLET SO ŠTANDARDNÝM VYBAVENÍM

		SINGEN	
		1	2, 3, 4
THERMO HOT OŚCIEŻNICA ALUMINIOWA	88	€ 1760,-* € 1925,-**	€ 1839,-* € 2004,-**
THERMO HOT OŚCIEŻNICA ALUMINIOWA	78	€ 1585,-* € 1747,-**	€ 1665,-* € 1826,-**
THERMO OŚCIEŻNICA STALOWA	78	€ 1379,-* € 1541,-**	€ 1459,-* € 1620,-**
THERMO OŚCIEŻNICA STALOWA	64	€ 1205,-* € 1360,-**	€ 1268,-* € 1424,-**

* Cena nezahŕňa kovania (kľučky, úchytky, vložky ap.), ktoré je potrebné pripočítať podľa cenníka, ktorý je na stranách 50 až 55.

** Cena zahŕňa druhý (horný) zámok a základné kovania: kľučku a rozetu PASA INOX alebo F4, komplet vložiek v systéme jedného kľúča, vrátane jednej s niklovou alebo mosadznou guľkou (súprava základných čiernych kovanií – príplatok € 19,00 bez DPH).

MOŽNOSTI DOKONČENIA



DOSTUPNÉ ŠÍRKY KRÍDIEL



Ponúkame možnosť zhotovenia dverí s ľubovoľnou šírkou a výškou. Podrobnosti na str. 48.

PRÍPLATKY

hliníková zárubňa (iba THERMO 78 a THERMO 64)	€ 159,00
krídlo šír. „100“	€ 72,90
netypická šírka v rozsahu 770 – 1210 mm (Sc na str. 48)	€ 88,80
vyššie dvere do výš. 2480 mm (rozmer Hc na str. 48) ²⁾	€ 352,00
nížšie dvere do výšky 1800 mm (rozmer Hc na str. 48) ³⁾	€ 88,80
dvojfarebné dvere (hliníkové krídlo a zárubňa)	€ 174,00

podrobný zoznam vybavenia za príplatok je uvedený na str. 51

PRÍPLATOK – zasklenie v triede RC2

SINGEN 1-4
€ 72,90

PRÍPLATOK – benátske zrkadlo

SINGEN 1-4
€ 38,00



SINGEN 1, antracit štruktúra, LABEL INOX držadlo K35 s dĺžkou 180 cm, hliníková zárubňa, štandardný balík zasklenia
cena predstaveného modelu: € 1693,-



SINGEN 1



SINGEN 2



SINGEN 3



SINGEN 4

Uvedené ceny sú ceny BEZ DPH, nezahŕňajú DPH.

¹⁾ za príplatok ²⁾ dvere s výškou Hc nad 2100 mm – 4 pánty

³⁾ dvere s výškou Hc pod 1984 mm sú dostupné len s jedným zámkom

CENA ZA KOMPLET SO ŠTANDARDNÝM VYBAVENÍM

		SELTERS
THERMO HOT OŚCIEŻNICA ALUMINIOWA	88	€ 2045,-* € 2210,-**
THERMO HOT OŚCIEŻNICA ALUMINIOWA	78	€ 1871,-* € 2032,-**
THERMO OŚCIEŻNICA STALOWA	78	€ 1665,-* € 1826,-**
THERMO OŚCIEŻNICA STALOWA	64	€ 1490,-* € 1646,-**

* Cena nezahŕňa kovania (kľučky, úchytky, vložky ap.), ktoré je potrebné pripočítať podľa cenníka, ktorý je na stranách 50 až 55.

** Cena zahŕňa druhý (horný) zámok a základné kovania: kľučku a rozetu PASA INOX alebo F4, komplet vložiek v systéme jedného kľúča, vrátane jednej s niklovou alebo mosadznou guľkou (súprava základných čiernych kovaní – príplatok € 19,00 bez DPH).

MOŽNOSTI DOKONČENIA



DOSTUPNÉ ŠÍRKY KRÍDIEL



Ponúkame možnosť zhotovenia dverí s ľubovoľnou šírkou a výškou. Podrobnosti na str. 48.

PRÍPLATKY

hliníková zárubňa (iba THERMO 78 a THERMO 64)	€ 159,00
krídlo šír. „100“	€ 72,90
netypická šírka v rozsahu 770 – 1210 mm (Sc na str. 48)	€ 88,80
vyššie dvere do výš. 2480 mm (rozmer Hc na str. 48) ²⁾	€ 352,00
nižšie dvere do výšky 1800 mm (rozmer Hc na str. 48) ³⁾	€ 88,80
dvojfarebné dvere (hliníkové krídlo a zárubňa)	€ 174,00

podrobný zoznam vybavenia za príplatok je uvedený na str. 51

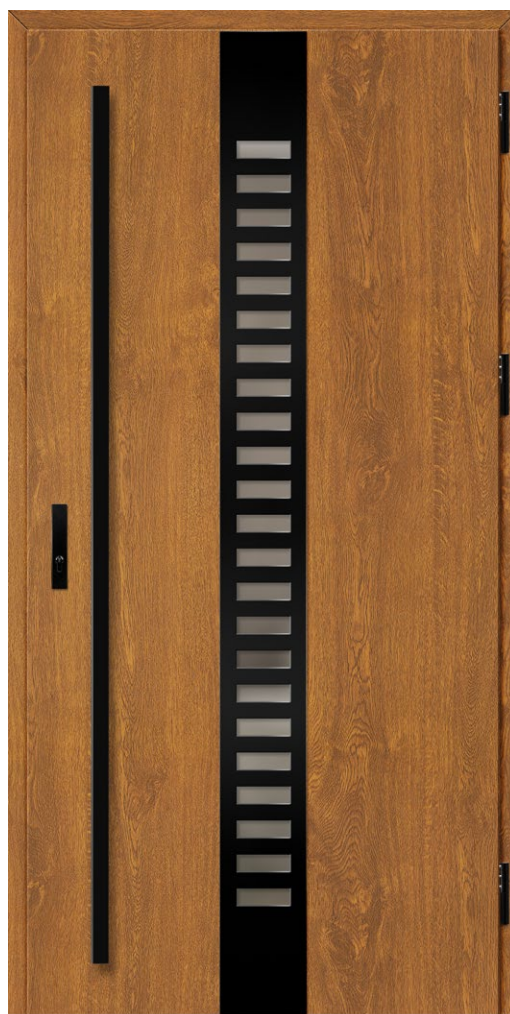

SELTERS 1, dub zlatý, LABEL BLACK
držadlo K35 s dĺžkou 180 cm, hliníková zárubňa,
štandardný balík zasklenia
cena predstaveného modelu: € 1979,-

PRÍPLATOK – zasklenie v triede RC2

SELTERS 1-4
€ 72,90

PRÍPLATOK – benátske zrkadlo

SELTERS 1-4
€ 38,00



SELTERS 1



SELTERS 2



SELTERS 3



SELTERS 4

SAMEDAN

CENA ZA KOMPLET SO ŠTANDARDNÝM VYBAVENÍM

		SAMEDAN	
		1, 5	2, 3, 4
THERMO HOT OŚCIEŻNICA ALUMINIOWA	88	€ 2045,-* € 2210,-**	€ 1902,-* € 2067,-**
THERMO HOT OŚCIEŻNICA ALUMINIOWA	78	€ 1871,-* € 2032,-**	€ 1728,-* € 1890,-**
THERMO OŚCIEŻNICA STALOWA	78	€ 1585,-* € 1747,-**	€ 1522,-* € 1684,-**
THERMO OŚCIEŻNICA STALOWA	64	€ 1411,-* € 1566,-**	€ 1348,-* € 1503,-**

* Cena nezahŕňa kovania (klučky, úchytky, vložky ap.), ktoré je potrebné pripočítať podľa cenníka, ktorý je na stranách 50 až 55.

** Cena zahŕňa druhý (horný) zámok a základné kovania: klučku a rozetu PASA INOX alebo F4, komplet vložiek v systéme jedného kľúča, vrátane jednej s niklovou alebo mosadznou guľkou (súprava základných čiernych kovanií – príplatok € 19,00 bez DPH).

MOŽNOSTI DOKONČENIA



DOSTUPNÉ ŠÍRKY KRÍDIEL



Ponúkame možnosť zhotovenia dverí s ľubovoľnou šírkou a výškou. Podrobnosti na str. 48.

PRÍPLATKY

hliníková zárubňa (iba THERMO 78 a THERMO 64)	€ 159,00
krídlo šír. „100“	€ 72,90
netypická šírka v rozsahu 770 – 1210 mm (Sc na str. 48)	€ 88,80
vyššie dvere do výš. 2480 mm (rozmer Hc na str. 48) ²⁾	€ 352,00
nížšie dvere do výšky 1800 mm (rozmer Hc na str. 48) ³⁾	€ 88,80
dvojfarebné dvere (hliníkové krídlo a zárubňa)	€ 174,00

podrobný zoznam vybavenia za príplatok je uvedený na str. 51

PRÍPLATOK – zasklenie v triede RC2

SAMEDAN 1-5
€ 72,90

PRÍPLATOK – benátske zrkadlo

SAMEDAN 1-5
€ 38,00



SAMEDAN 1, borovica biela, LABEL BLACK
držadlo K35 s dĺžkou 180 cm, hliníková zárubňa,
štandardný balík zasklenia
cena predstaveného modelu: € 1899,-



SAMEDAN 1



SAMEDAN 2



SAMEDAN 3



SAMEDAN 4



SAMEDAN 5

Uvedené ceny sú ceny BEZ DPH, nezahŕňajú DPH.

¹⁾ za príplatok ²⁾ dvere s výškou Hc nad 2100 mm – 4 pánty

³⁾ dvere s výškou Hc pod 1984 mm sú dostupné len s jedným zámkom

RODING

CENA ZA KOMPLET SO ŠTANDARDNÝM VYBAVENÍM

		RODING	
		1, 2	3
THERMO HOT OŚCIEŻNICA ALUMINIOWA	88	€ 1902,-* € 2067,-**	€ 1839,-* € 2004,-**
THERMO HOT OŚCIEŻNICA ALUMINIOWA	78	€ 1728,-* € 1890,-**	€ 1665,-* € 1826,-**
THERMO OŚCIEŻNICA STALOWA	78	€ 1522,-* € 1684,-**	€ 1459,-* € 1620,-**
THERMO OŚCIEŻNICA STALOWA	64	€ 1348,-* € 1503,-**	€ 1268,-* € 1424,-**

* Cena nezahŕňa kovania (kľučky, úchytky, vložky ap.), ktoré je potrebné pripočítať podľa cenníka, ktorý je na stranách 50 až 55.

** Cena zahŕňa druhý (horný) zámok a základné kovania: kľučku a rozetu PASA INOX alebo F4, komplet vložiek v systéme jedného kľúča, vrátane jednej s niklovou alebo mosadznou guľkou (súprava základných čiernych kovanií – príplatok € 19,00 bez DPH).

MOŽNOSTI DOKONČENIA



DOSTUPNÉ ŠÍRKY KRÍDIEL



Ponúkame možnosť zhotovenia dverí s ľubovoľnou šírkou a výškou. Podrobnosti na str. 48.

PRÍPLATKY

hliníková zárubňa (iba THERMO 78 a THERMO 64)	€ 159,00
krídlo šír. „100“	€ 72,90
netypická šírka v rozsahu 770 – 1210 mm (Sc na str. 48)	€ 88,80
vyššie dvere do výš. 2480 mm (rozmer Hc na str. 48) ²⁾	€ 352,00
nížšie dvere do výšky 1800 mm (rozmer Hc na str. 48) ³⁾	€ 88,80
dvojfarebné dvere (hliníkové krídlo a zárubňa)	€ 174,00

podrobný zoznam vybavenia za príplatok je uvedený na str. 51

PRÍPLATOK – zasklenie v triede RC2

RODING 1, 2	RODING 3
€ 108,00	€ 72,90

PRÍPLATOK – benátske zrkadlo

RODING 1, 2	RODING 3
€ 72,90	€ 38,00

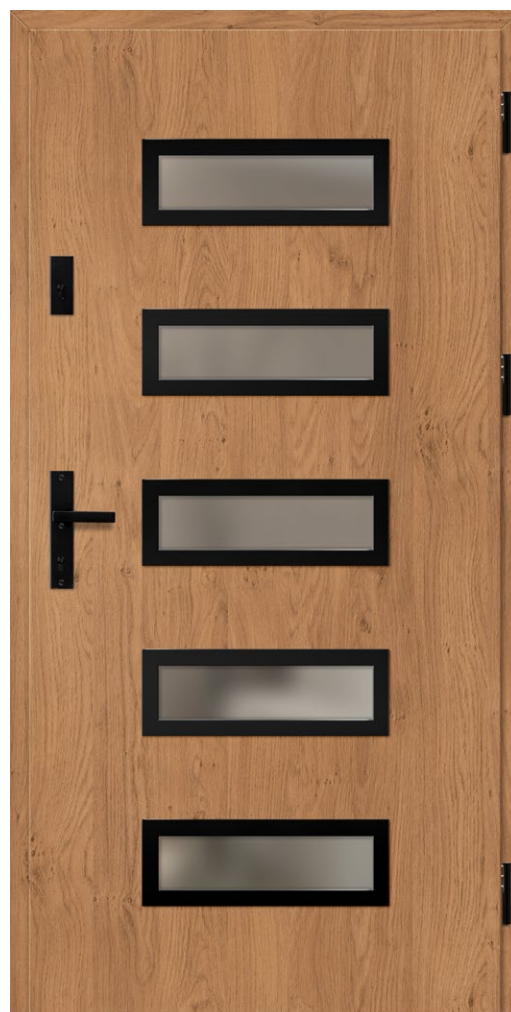

RODING 1, winchester, LABEL BLACK
kľučka PASA, hliníková zárubňa,
štandardný balík zasklenia
cena predstaveného modelu: € 1680,-



RODING 1

RODING 2

RODING 3

Uvedené ceny sú ceny BEZ DPH, nezahŕňajú DPH.

¹⁾ za príplatok ²⁾ dvere s výškou Hc nad 2100 mm – 4 pánty

³⁾ dvere s výškou Hc pod 1984 mm sú dostupné len s jedným zámkom

CENA ZA KOMPLET SO ŠTANDARDNÝM VYBAVENÍM

		FRYBURG
THERMO HOT OŚCIEŻNICA ALUMINIOWA	88	€ 1728,-* € 1893,-**
THERMO HOT OŚCIEŻNICA ALUMINIOWA	78	€ 1554,-* € 1715,-**
THERMO OŚCIEŻNICA STALOWA	78	€ 1348,-* € 1509,-**
THERMO OŚCIEŻNICA STALOWA	64	€ 1205,-* € 1360,-**

* Cena nezahŕňa kovania (kľučky, úchytky, vložky ap.), ktoré je potrebné pripočítať podľa cenníka, ktorý je na stranách 50 až 55.

** Cena zahŕňa druhý (horný) zámok a základné kovania: kľučku a rozetu PASA INOX alebo F4, komplet vložiek v systéme jedného kľúča, vrátane jednej s niklovou alebo mosadznou guľkou (súprava základných čiernych kovaní – príplatok € 19,00 bez DPH).

MOŽNOSTI DOKONČENIA



DOSTUPNÉ ŠÍRKY KRÍDIEL

◀ 80N ▶ ◀ 80 ▶ ◀ 90N ▶ ◀ 90 ▶ ◀ 100¹⁾ ▶ ◀ NA MIERU ▶

Ponúkame možnosť zhotovenia dverí s ľubovoľnou šírkou a výškou. Podrobnosti na str. 48.

PRÍPLATKY

hliníková zárubňa (iba THERMO 78 a THERMO 64)	€ 159,00
krídlo šír. „100“	€ 72,90
netypická šírka v rozsahu 770 – 1210 mm (Sc na str. 48)	€ 88,80
vyššie dvere do výš. 2480 mm (rozmer Hc na str. 48) ²⁾	€ 352,00
nížšie dvere do výšky 1800 mm (rozmer Hc na str. 48) ³⁾	€ 88,80
dvojfarebné dvere (hliníkové krídlo a zárubňa)	€ 174,00

podrobný zoznam vybavenia za príplatok je uvedený na str. 51

PRÍPLATOK – zasklenie v triede RC2

FRYBURG 1-3
€ 72,90

PRÍPLATOK – benátske zrkadlo

FRYBURG 1-3
€ 38,00



FRYBURG 1, kosodrevina, LABEL BLACK
držadlo K35 s dĺžkou 180 cm, hliníková zárubňa,
štandardný balík zasklenia
cena predstaveného modelu: € 1693,-



FRYBURG 1

FRYBURG 2

FRYBURG 3

Uvedené ceny sú ceny BEZ DPH, nezahŕňajú DPH.

¹⁾ za príplatok ²⁾ dvere s výškou Hc nad 2100 mm – 4 pánty

³⁾ dvere s výškou Hc pod 1984 mm sú dostupné len s jedným zámkom

CENA ZA KOMPLET SO ŠTANDARDNÝM VYBAVENÍM

		MELK	
		1	2
THERMO HOT OŚCIEŻNICA ALUMINIOWA	88	€ 1982,-* € 2147,-**	€ 1839,-* € 2004,-**
THERMO HOT OŚCIEŻNICA ALUMINIOWA	78	€ 1807,-* € 1969,-**	€ 1665,-* € 1826,-**
THERMO OŚCIEŻNICA STALOWA	78	€ 1554,-* € 1715,-**	€ 1459,-* € 1620,-**
THERMO OŚCIEŻNICA STALOWA	64	€ 1348,-* € 1503,-**	€ 1268,-* € 1424,-**

* Cena nezahŕňa kovania (kľučky, úchytky, vložky ap.), ktoré je potrebné pripočítať podľa cenníka, ktorý je na stranách 50 až 55.

** Cena zahŕňa druhý (horný) zámok a základné kovania: kľučku a rozetu PASA INOX alebo F4, komplet vložiek v systéme jedného kľúča, vrátane jednej s niklovou alebo mosadznou guľkou (súprava základných čiernych kovaní – príplatok € 19,00 bez DPH).

MOŽNOSTI DOKONČENIA



DOSTUPNÉ ŠÍRKY KRÍDIEL



Ponúkame možnosť zhotovenia dverí s ľubovoľnou šírkou a výškou. Podrobnosti na str. 48.

PRÍPLATKY

hliníková zárubňa (iba THERMO 78 a THERMO 64)	€ 159,00
krídlo šír. „100“	€ 72,90
netypická šírka v rozsahu 770 – 1210 mm (Sc na str. 48)	€ 88,80
vyššie dvere do výš. 2480 mm (rozmer Hc na str. 48) ²⁾	€ 352,00
nížšie dvere do výšky 1800 mm (rozmer Hc na str. 48) ³⁾	€ 88,80
dvojfarebné dvere (hliníkové krídlo a zárubňa)	€ 174,00

podrobný zoznam vybavenia za príplatok je uvedený na str. 51

PRÍPLATOK – zasklenie v triede RC2

MELK 1,2
€ 72,90



MELK 1, čierna, LABEL INOX
držadlo K35 s dĺžkou 180 cm, hliníková zárubňa,
štandardný balík zasklenia
cena predstaveného modelu: € 1836,-

PRÍPLATOK – benátske zrkadlo

MELK 1,2
€ 38,00



MELK 1



MELK 2

LUCERNA

CENA ZA KOMPLET SO ŠTANDARDNÝM VYBAVENÍM

		LUCERNA
THERMO HOT OŚCIEŻNICA ALUMINIOWA	88	€ 1871,-* € 2036,-**
THERMO HOT OŚCIEŻNICA ALUMINIOWA	78	€ 1696,-* € 1858,-**
THERMO OŚCIEŻNICA STALOWA	78	€ 1490,-* € 1652,-**
THERMO OŚCIEŻNICA STALOWA	64	€ 1316,-* € 1471,-**

* Cena nezahŕňa kovania (kľučky, úchytky, vložky ap.), ktoré je potrebné pripočítať podľa cenníka, ktorý je na stranách 50 až 55.

** Cena zahŕňa druhý (horný) zámok a základné kovania: kľučku a rozetu PASA INOX alebo F4, komplet vložiek v systéme jedného kľúča, vrátane jednej s niklovou alebo mosadznou guľkou (súprava základných čiernych kovaní – príplatok € 19,00 bez DPH).

MOŽNOSTI DOKONČENIA



DOSTUPNÉ ŠÍRKY KRÍDIEL

◀ 80N ▶ ◀ 80 ▶ ◀ 90N ▶ ◀ 90 ▶ ◀ 100¹⁾ ▶ ◀ NA MIERU ▶

Ponúkame možnosť zhotovenia dverí s ľubovoľnou šírkou a výškou. Podrobnosti na str. 48.

PRÍPLATKY

hliníková zárubňa (iba THERMO 78 a THERMO 64)	€ 159,00
krídlo šír. „100“	€ 72,90
netypická šírka v rozsahu 770 – 1210 mm (Sc na str. 48)	€ 88,80
vyššie dvere do výš. 2480 mm (rozmer Hc na str. 48) ²⁾	€ 352,00
nížšie dvere do výšky 1800 mm (rozmer Hc na str. 48) ³⁾	€ 88,80
dvojfarebné dvere (hliníkové krídlo a zárubňa)	€ 174,00

podrobný zoznam vybavenia za príplatok je uvedený na str. 51

PRÍPLATOK – zasklenie v triede RC2

LUCERNA 1, 2
€ 72,90



LUCERNA 1, sivá, LABEL BLACK
držadlo K35 s dĺžkou 180 cm, hliníková zárubňa,
štandardný balík zasklenia
cena predstaveného modelu: € 1804,-

PRÍPLATOK – benátske zrkadlo

LUCERNA 1, 2
€ 38,00



LUCERNA 1

LUCERNA 2

Uvedené ceny sú ceny BEZ DPH, nezahŕňajú DPH.

¹⁾ za príplatok ²⁾ dvere s výškou Hc nad 2100 mm – 4 pánty

³⁾ dvere s výškou Hc pod 1984 mm sú dostupné len s jedným zámkom

LEOBEN

CENA ZA KOMPLET SO ŠTANDARDNÝM VYBAVENÍM

		LEOBEN	
		1	2, 3, 4
THERMO HOT OŚCIEŻNICA ALUMINIOWA	88	€ 1839,-* € 2004,-**	€ 1871,-* € 2036,-**
THERMO HOT OŚCIEŻNICA ALUMINIOWA	78	€ 1665,-* € 1826,-**	€ 1696,-* € 1858,-**
THERMO OŚCIEŻNICA STALOWA	78	€ 1459,-* € 1620,-**	€ 1490,-* € 1652,-**
THERMO OŚCIEŻNICA STALOWA	64	€ 1268,-* € 1424,-**	€ 1316,-* € 1471,-**

* Cena nezahŕňa kovania (kľučky, úchytky, vložky ap.), ktoré je potrebné pripočítať podľa cenníka, ktorý je na stranách 50 až 55.

** Cena zahŕňa druhý (horný) zámok a základné kovania: kľučku a rozetu PASA INOX alebo F4, komplet vložiek v systéme jedného kľúča, vrátane jednej z niklovou alebo mosadznou guľkou (súprava základných čiernych kovaní – príplatok € 19,00 bez DPH).

MOŽNOSTI DOKONČENIA



DOSTUPNÉ ŠÍRKY KRÍDIEL



Ponúkame možnosť zhotovenia dverí s ľubovoľnou šírkou a výškou. Podrobnosti na str. 48.

PRÍPLATKY

hliníková zárubňa (iba THERMO 78 a THERMO 64)	€ 159,00
krídlo šír. „100“	€ 72,90
netypická šírka v rozsahu 770 – 1210 mm (Sc na str. 48)	€ 88,80
vyššie dvere do výš. 2480 mm (rozmer Hc na str. 48) ²⁾	€ 352,00
nížšie dvere do výšky 1800 mm (rozmer Hc na str. 48) ³⁾	€ 88,80
dvojfarebné dvere (hliníkové krídlo a zárubňa)	€ 174,00

podrobný zoznam vybavenia za príplatok je uvedený na str. 51

PRÍPLATOK – zasklenie v triede RC2

LEOBEN 1-4
€ 72,90

PRÍPLATOK – benátske zrkadlo

LEOBEN 1-4
€ 38,00



LEOBEN 1, dub prírodný priečný, LABEL BLACK držadlo K35 s dĺžkou 180 cm, hliníková zárubňa, štandardný balík zasklenia
cena predstaveného modelu: € 1757,-



LEOBEN 1



LEOBEN 2



LEOBEN 3



LEOBEN 4

Uvedené ceny sú ceny BEZ DPH, nezahŕňajú DPH.

¹⁾ za príplatok ²⁾ dvere s výškou Hc nad 2100 mm – 4 pánty

³⁾ dvere s výškou Hc pod 1984 mm sú dostupné len s jedným zámkom

CENA ZA KOMPLET SO ŠTANDARDNÝM VYBAVENÍM

	BIENE		
	STAMP BLACK/INOX	LABEL BLACK/INOX	
	1	2, 3, 4	1, 2, 3, 4
THERMO HOT OŚCIEŻNICA ALUMINIOWA 88	€ 1554,-* € 1719,-**	€ 1522,-* € 1687,-**	€ 1490,-* € 1655,-**
THERMO HOT OŚCIEŻNICA ALUMINIOWA 78	€ 1379,-* € 1541,-**	€ 1348,-* € 1509,-**	€ 1316,-* € 1478,-**
THERMO OŚCIEŻNICA STAŁOWA 78	€ 1173,-* € 1335,-**	€ 1141,-* € 1303,-**	€ 1094,-* € 1256,-**
THERMO OŚCIEŻNICA STAŁOWA 64	€ 999,-* € 1154,-**	€ 951,-* € 1107,-**	€ 920,-* € 1075,-**

* Cena nezahŕňa kovania (kľučky, úchytky, vložky ap.), ktoré je potrebné pripočítať podľa cenníka, ktorý je na stranách 50 až 55.

** Cena zahŕňa druhý (horný) zámok a základné kovania: kľučku a rozetu PASA INOX alebo F4, komplet vložiek v systéme jedného kľúča, vrátane jednej s niklovou alebo mosadznou guľkou (súprava základných čiernych kovanií – príplatok € 19,00 bez DPH).

MOŽNOSTI DOKONČENIA



DOSTUPNÉ ŠÍRKY KRÍDIEL



Ponúkame možnosť zhotovenia dverí s ľubovoľnou šírkou a výškou (zmena výšky sa netýka vzoru BIENE 1). Podrobnosti na str. 48.

PRÍPLATKY

hliníková zárubňa (iba THERMO 78 a THERMO 64)	€ 159,00
krídlo šír. „100“	€ 72,90
netypická šírka v rozsahu 770 – 1210 mm (Sc na str. 48)	€ 88,80
vyššie dvere do výš. 2480 mm (rozmer Hc na str. 48) ^{2) 3)}	€ 352,00
nižšie dvere do výšky 1800 mm (rozmer Hc na str. 48) ⁴⁾	€ 88,80
dvojfarebné dvere (hliníkové krídlo a zárubňa)	€ 174,00
širokouhlý priezor, farba: striebro alebo čierna	€ 41,20

podrobný zoznam vybavenia za príplatok je uvedený na str. 51



BIENE 1, dub prírodný priečny, STAMP BLACK
držadlo K35 s dĺžkou 180 cm, hliníková zárubňa,
štandardný balík zasklenia
cena predstaveného modelu: € 1487,-



BIENE 1



BIENE 2



BIENE 3



BIENE 4

Uvedené ceny sú ceny BEZ DPH, nezahŕňajú DPH.

¹⁾ za príplatok ²⁾ nedostupné pre model BIENE 1

³⁾ dvere s výškou Hc nad 2100 mm – 4 pánty

⁴⁾ dvere s výškou Hc pod 1984 mm sú dostupné len s jedným zámkom

LUTTER

CENA ZA KOMPLET SO ŠTANDARDNÝM VYBAVENÍM

		LUTTER
THERMO HOT OŚCIEŻNICA ALUMINIOWA	88	€ 1379,-* € 1544,-**
THERMO HOT OŚCIEŻNICA ALUMINIOWA	78	€ 1205,-* € 1367,-**
THERMO OŚCIEŻNICA STALOWA	78	€ 999,-* € 1160,-**
THERMO OŚCIEŻNICA STALOWA	64	€ 824,-* € 980,-**

* Cena nezahŕňa kovania (kľučky, úchytky, vložky ap.), ktoré je potrebné pripočítať podľa cenníka, ktorý je na stranách 50 až 55.

** Cena zahŕňa druhý (horný) zámok a základné kovania: kľučku a rozetu PASA INOX alebo F4, komplet vložiek v systéme jedného kľúča, vrátane jednej s niklovou alebo mosadznou guľkou (súprava základných čiernych kovanií – príplatok € 19,00 bez DPH).

MOŽNOSTI DOKONČENIA



DOSTUPNÉ ŠÍRKY KRÍDIEL

◀ 80N ▶ ◀ 80 ▶ ◀ 90N ▶ ◀ 90 ▶ ◀ 100¹⁾ ▶ ◀ NA MIERU ▶

Ponúkame možnosť zhotovenia dverí s ľubovoľnou šírkou a výškou (zmena výšky sa netýka vzoru LUTTER 1). Podrobnosti na str. 48.

PRÍPLATKY

hliníková zárubňa (iba THERMO 78 a THERMO 64)	€ 159,00
krídlo šír. „100“	€ 72,90
netypická šírka v rozsahu 770 – 1210 mm (Sc na str. 48)	€ 88,80
vyššie dvere do výš. 2480 mm (rozmer Hc na str. 48) ^{2) 3)}	€ 352,00
nížšie dvere do výšky 1800 mm (rozmer Hc na str. 48) ⁴⁾	€ 88,80
dvojfarebné dvere (hliníkové krídlo a zárubňa)	€ 174,00
širokouhlý priezor, farba: striebro alebo čierna	€ 41,20

podrobný zoznam vybavenia za príplatok je uvedený na str. 51



LUTTER 1, antracit hladký, STAMP ROLLER
držadlo K35 s dĺžkou 180 cm, hliníková zárubňa,
štandardný balík zasklenia
cena predstaveného modelu: € 1313,-



LUTTER 1



LUTTER 2



LUTTER 3



LUTTER 4

Uvedené ceny sú ceny BEZ DPH, nezahŕňajú DPH.

¹⁾ za príplatok ²⁾ nedostupné pre model LUTTER 1

³⁾ dvere s výškou Hc nad 2100 mm – 4 pánty

⁴⁾ dvere s výškou Hc pod 1984 mm sú dostupné len s jedným zámkom

KELLA

CENA ZA KOMPLET SO ŠTANDARDNÝM VYBAVENÍM

		KELLA
THERMO HOT OŚCIEŻNICA ALUMINIOWA	88	€ 1379,-* € 1544,-**
THERMO HOT OŚCIEŻNICA ALUMINIOWA	78	€ 1205,-* € 1367,-**
THERMO OŚCIEŻNICA STALOWA	78	€ 999,-* € 1160,-**
THERMO OŚCIEŻNICA STALOWA	64	€ 824,-* € 980,-**

* Cena nezahŕňa kovania (kľučky, úchytky, vložky ap.), ktoré je potrebné pripočítať podľa cenníka, ktorý je na stranách 50 až 55.

** Cena zahŕňa druhý (horný) zámok a základné kovania: kľučku a rozetu PASA INOX alebo F4, komplet vložiek v systéme jedného kľúča, vrátane jednej s niklovou alebo mosadznou guľkou (súprava základných čiernych kovanií – príplatok € 19,00 bez DPH).

MOŽNOSTI DOKONČENIA



DOSTUPNÉ ŠÍRKY KRÍDIEL



Ponúkame možnosť zhotovenia dverí s ľubovoľnou šírkou a výškou. Podrobnosti na str. 48.

PRÍPLATKY

hliníková zárubňa (iba THERMO 78 a THERMO 64)	€ 159,00
krídlo šír. „100“	€ 72,90
netypická šírka v rozsahu 770 – 1210 mm (Sc na str. 48)	€ 88,80
vyššie dvere do výš. 2480 mm (rozmer Hc na str. 48) ²⁾	€ 352,00
nižšie dvere do výšky 1800 mm (rozmer Hc na str. 48) ³⁾	€ 88,80
dvojfarebné dvere (hliníkové krídlo a zárubňa)	€ 174,00
širokouhlý priezor, farba: striebro alebo čierna	€ 41,20

podrobný zoznam vybavenia za príplatok je uvedený na str. 51



KELLA 1, dub močiarny, STAMP
držadlo K35 s dĺžkou 180 cm, hliníková zárubňa,
štandardný balík zasklenia
cena predstaveného modelu: € 1313,-



KELLA 1



KELLA 2

Uvedené ceny sú ceny BEZ DPH, nezahŕňajú DPH.

¹⁾ za príplatok ²⁾ dvere s výškou Hc nad 2100 mm – 4 pánty

³⁾ dvere s výškou Hc pod 1984 mm sú dostupné len s jedným zámkom

SOLID

CENA ZA KOMPLET SO ŠTANDARDNÝM VYBAVENÍM

		SOLID
THERMO HOT OŚCIEŻNICA ALUMINIOWA	88	€ 1348,-* € 1512,-**
THERMO HOT OŚCIEŻNICA ALUMINIOWA	78	€ 1173,-* € 1335,-**
THERMO OŚCIEŻNICA STALOWA	78	€ 951,-* € 1113,-**
THERMO OŚCIEŻNICA STALOWA	64	€ 777,-* € 932,-**

* Cena nezahŕňa kovania (kľučky, úchytky, vložky ap.), ktoré je potrebné pripočítať podľa cenníka, ktorý je na stranách 50 až 55.

** Cena zahŕňa druhý (horný) zámok a základné kovania: kľučku a rozetu PASA INOX alebo F4, komplet vložiek v systéme jedného kľúča, vrátane jednej s niklovou alebo mosadznou guľkou (súprava základných čiernych kovaní – príplatok € 19,00 bez DPH).

MOŽNOSTI DOKONČENIA



DOSTUPNÉ ŠÍRKY KRÍDIEL



Ponúkame možnosť zhotovenia dverí s ľubovoľnou šírkou a výškou. Podrobnosti na str. 48.

PRÍPLATKY

hliníková zárubňa (iba THERMO 78 a THERMO 64)	€ 159,00
krídlo šír. „100“	€ 72,90
netypická šírka v rozsahu 770 – 1210 mm (Sc na str. 48)	€ 88,80
vyššie dvere do výš. 2480 mm (rozmer Hc na str. 48) ²⁾	€ 352,00
nižšie dvere do výšky 1800 mm (rozmer Hc na str. 48) ³⁾	€ 88,80
dvojfarebné dvere (hliníkové krídlo a zárubňa)	€ 174,00
širokouhlý priezor, farba: striebro alebo čierna	€ 41,20

podrobný zoznam vybavenia za príplatok je uvedený na str. 51



SOLID, orech
kľučka PASA, hliníková zárubňa,
štandardný balík zasklenia
cena predstaveného modelu: € 856,-



SOLID



SOLID



SOLID

Uvedené ceny sú ceny BEZ DPH, nezahŕňajú DPH.

¹⁾ za príplatok ²⁾ dvere s výškou Hc nad 2100 mm – 4 pánty

³⁾ dvere s výškou Hc pod 1984 mm sú dostupné len s jedným zámkom

SVETLÍKY

- svetlíky sa vyrábajú s typickými rozmermi alebo s rozmermi na objednávku, a sú dostupné len pre dvere s hliníkovou zárubňou
- pri montáži bočných a horných svetlíkov je potrebné zdemontovať sklo
- príplatok za použitie skla P4 je € 63,40* bez DPH za m² svetlíka (počíta sa od celého svetlíka)
- príplatok za použitie benátskeho zrkadla je € 190,00* bez DPH za m² svetlíka (počíta sa od celého svetlíka)
- príplatok za svetlíky s netypickými rozmermi je € 31,70* bez DPH a pripočítava sa k cene za vyšší rozmer podľa tabuliek na str. 45.
- príplatok za dvojfarebný svetlík je € 79,30* bez DPH

DOSTUPNÉ KONFIGURÁCIE

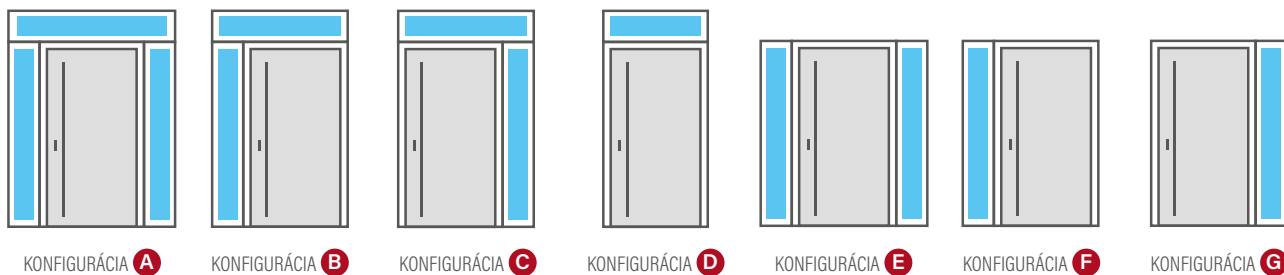

ZASKLENIE - OBYČAJNÉ SKLO

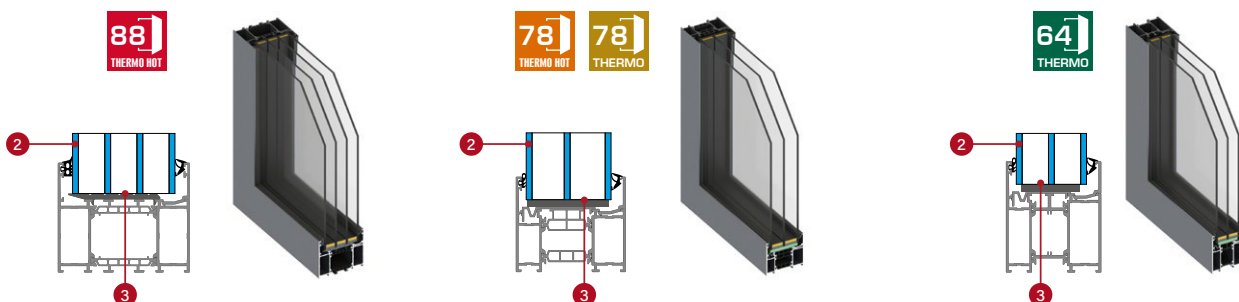

ZASKLENIE - SKLO PROTI VLÁMANIU P4 (za príplatok)

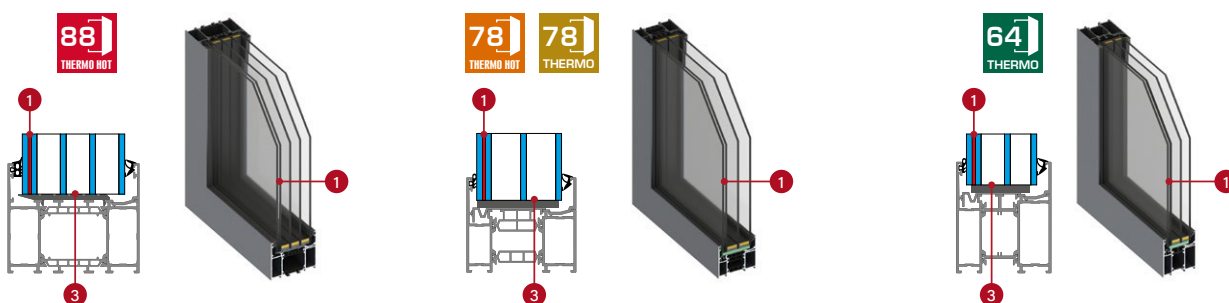

- 1 lepené sklo proti vlámaniu P4
- 2 sklo
- 3 teplé medziokenné rámy, čierne

ZASKLENIE - TYPY ZASKLENIA

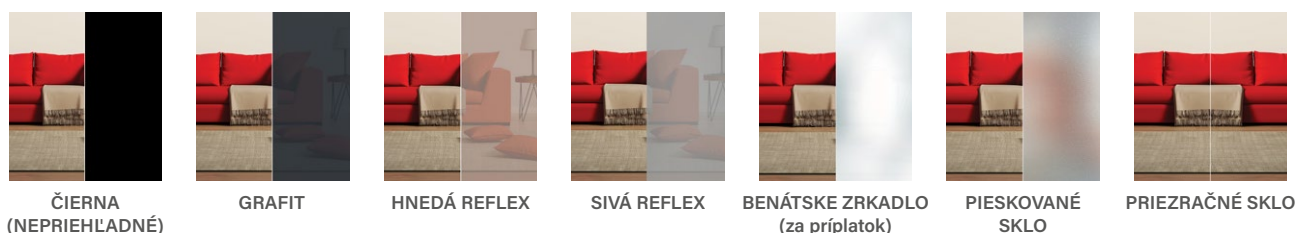

* Uvedené ceny sú ceny BEZ DPH, nezahŕňajú DPH.



THERMO HOT 88

HORNÉ SVETLÍKY THERMO HOT 88

Výška [mm]	Šírka [mm]																	
	987 (80)	1087 (90)	1187 (100)	1287	1387	1487	1587	1687	1787	1887	1987	2087	2187	2287	2387	2487	2587	2687
200	€ 501,-*	€ 517,-*	€ 533,-*	€ 549,-*	€ 561,-*	€ 574,-*	€ 593,-*	€ 606,-*	€ 621,-*	€ 637,-*	€ 653,-*	€ 666,-*	€ 685,-*	€ 698,-*	€ 713,-*	€ 729,-*	€ 745,-*	€ 758,-*
300	€ 517,-*	€ 530,-*	€ 549,-*	€ 561,-*	€ 574,-*	€ 593,-*	€ 606,-*	€ 621,-*	€ 637,-*	€ 653,-*	€ 669,-*	€ 691,-*	€ 713,-*	€ 736,-*	€ 758,-*	€ 783,-*	€ 805,-*	€ 824,-*
400	€ 533,-*	€ 549,-*	€ 561,-*	€ 574,-*	€ 596,-*	€ 621,-*	€ 650,-*	€ 672,-*	€ 701,-*	€ 726,-*	€ 751,-*	€ 780,-*	€ 805,-*	€ 831,-*	€ 856,-*	€ 881,-*	€ 910,-*	€ 935,-*
500	€ 552,-*	€ 574,-*	€ 602,-*	€ 634,-*	€ 663,-*	€ 694,-*	€ 723,-*	€ 751,-*	€ 783,-*	€ 812,-*	€ 843,-*	€ 872,-*	€ 900,-*	€ 929,-*	€ 958,-*	€ 989,-*	€ 1018,-*	€ 1046,-*

ŠTANDARDNÉ A VYŠŠIE BOČNÉ SVETLÍKY PRE THERMO HOT 88

Výška [mm]	Šírka [mm]						
	200	300	400	500	600	700	800
2104 [štandard THERMO HOT 88]	€ 612,-*	€ 631,-*	€ 710,-*	€ 790,-*	€ 862,-*	€ 942,-*	€ 1018,-*
2200	€ 621,-*	€ 650,-*	€ 729,-*	€ 815,-*	€ 894,-*	€ 973,-*	€ 1053,-*
2300	€ 634,-*	€ 669,-*	€ 755,-*	€ 840,-*	€ 923,-*	€ 1008,-*	€ 1088,-*
2400	€ 650,-*	€ 691,-*	€ 777,-*	€ 872,-*	€ 951,-*	€ 1040,-*	€ 1126,-*



THERMO HOT 78



THERMO 78

HORNÉ SVETLÍKY THERMO 78 / THERMO HOT 78

Výška [mm]	Šírka THERMO 78 [mm]																	
	962 (80)	1062 (90)	1162 (100)	1262	1362	1462	1562	1662	1762	1862	1962	2062	2162	2262	2362	2462	2562	2662
	Šírka THERMO HOT 78 [mm]																	
	977 (80)	1077 (90)	1177 (100)	1277	1377	1477	1577	1677	1777	1877	1977	2077	2177	2277	2377	2477	2577	2677
200	€ 457,-*	€ 469,-*	€ 485,-*	€ 498,-*	€ 510,-*	€ 523,-*	€ 536,-*	€ 552,-*	€ 564,-*	€ 577,-*	€ 593,-*	€ 606,-*	€ 621,-*	€ 634,-*	€ 650,-*	€ 663,-*	€ 679,-*	€ 691,-*
300	€ 469,-*	€ 485,-*	€ 498,-*	€ 510,-*	€ 523,-*	€ 536,-*	€ 552,-*	€ 571,-*	€ 593,-*	€ 615,-*	€ 634,-*	€ 656,-*	€ 679,-*	€ 698,-*	€ 720,-*	€ 742,-*	€ 761,-*	€ 783,-*
400	€ 485,-*	€ 498,-*	€ 520,-*	€ 542,-*	€ 568,-*	€ 593,-*	€ 618,-*	€ 640,-*	€ 666,-*	€ 691,-*	€ 717,-*	€ 742,-*	€ 764,-*	€ 790,-*	€ 815,-*	€ 840,-*	€ 862,-*	€ 888,-*
500	€ 520,-*	€ 549,-*	€ 574,-*	€ 602,-*	€ 634,-*	€ 663,-*	€ 691,-*	€ 720,-*	€ 748,-*	€ 777,-*	€ 805,-*	€ 831,-*	€ 859,-*	€ 888,-*	€ 920,-*	€ 945,-*	€ 973,-*	€ 1002,-*

ŠTANDARDNÉ A VYŠŠIE BOČNÉ SVETLÍKY PRE THERMO 78/ THERMO HOT 78

Výška [mm]	Šírka [mm]						
	200	300	400	500	600	700	800
2089 [štandard THERMO 78]	€ 558,-*	€ 599,-*	€ 679,-*	€ 755,-*	€ 831,-*	€ 907,-*	€ 983,-*
2104 [štandard THERMO HOT 78]	€ 558,-*	€ 599,-*	€ 679,-*	€ 755,-*	€ 831,-*	€ 907,-*	€ 983,-*
2200	€ 568,-*	€ 618,-*	€ 698,-*	€ 780,-*	€ 859,-*	€ 939,-*	€ 1018,-*
2300	€ 583,-*	€ 637,-*	€ 720,-*	€ 805,-*	€ 888,-*	€ 970,-*	€ 1050,-*
2400	€ 593,-*	€ 656,-*	€ 742,-*	€ 831,-*	€ 916,-*	€ 1002,-*	€ 1084,-*



THERMO 64

HORNÉ SVETLÍKY THERMO 64

Výška [mm]	Šírka [mm]																	
	948 (80)	1048 (90)	1148 (100)	1248	1348	1448	1548	1648	1748	1848	1948	2048	2148	2248	2348	2448	2548	2648
200	€ 371,-*	€ 384,-*	€ 396,-*	€ 409,-*	€ 425,-*	€ 434,-*	€ 447,-*	€ 463,-*	€ 472,-*	€ 488,-*	€ 501,-*	€ 510,-*	€ 526,-*	€ 539,-*	€ 555,-*	€ 564,-*	€ 577,-*	€ 593,-*
300	€ 384,-*	€ 396,-*	€ 409,-*	€ 425,-*	€ 434,-*	€ 447,-*	€ 463,-*	€ 476,-*	€ 498,-*	€ 520,-*	€ 539,-*	€ 558,-*	€ 577,-*	€ 599,-*	€ 621,-*	€ 637,-*	€ 660,-*	€ 682,-*
400	€ 396,-*	€ 409,-*	€ 428,-*	€ 453,-*	€ 476,-*	€ 498,-*	€ 523,-*	€ 549,-*	€ 571,-*	€ 593,-*	€ 618,-*	€ 640,-*	€ 666,-*	€ 691,-*	€ 713,-*	€ 736,-*	€ 761,-*	€ 786,-*
500	€ 428,-*	€ 457,-*	€ 485,-*	€ 510,-*	€ 539,-*	€ 564,-*	€ 593,-*	€ 621,-*	€ 650,-*	€ 679,-*	€ 701,-*	€ 729,-*	€ 758,-*	€ 786,-*	€ 815,-*	€ 840,-*	€ 869,-*	€ 894,-*

ŠTANDARDNÉ A VYŠŠIE BOČNÉ SVETLÍKY PRE THERMO 64

Výška [mm]	Šírka [mm]						
	200	300	400	500	600	700	800
2089 (štandard THERMO 64)	€ 466,-*	€ 507,-*	€ 587,-*	€ 663,-*	€ 736,-*	€ 812,-*	€ 885,-*
2200	€ 479,-*	€ 530,-*	€ 606,-*	€ 691,-*	€ 767,-*	€ 847,-*	€ 923,-*
2300	€ 491,-*	€ 549,-*	€ 628,-*	€ 713,-*	€ 796,-*	€ 878,-*	€ 958,-*
2400	€ 504,-*	€ 564,-*	€ 650,-*	€ 736,-*	€ 821,-*	€ 907,-*	€ 989,-*

* Uvedené ceny sú ceny BEZ DPH, nezahŕňajú DPH.

Šírka a výška svetlíkov je rozmer meraný na vonkajšej strane rámu.

TECHNICKÉ INFORMÁCIE

VZDIALENOSTI PANELOV ALEBO PRELISOVANÍ OD HRÁN KRÍDLA ZÁVISÍ OD STRANY A MODELU

MODEL	VNÚTORNÁ (POLDRÁŽKOVÁ) STRANA		VONKAJŠIA (ZAKRÝVAJÚCA) STRANA	
	Vzdialenosť od hornej hrany dverí	Vzdialenosť od bočnej hrany dverí	Vzdialenosť od hornej hrany dverí	Vzdialenosť od bočnej hrany dverí
Kreben 4	-	do 2 mm	-	15 mm
Kreben 5	-	do 2 mm	-	15 mm
Kreben 6	-	do 2 mm	-	15 mm
Kreben 7	-	do 2 mm	-	15 mm
Wiener 1	do 2 mm	-	15 mm	-
Wiener 2	do 2 mm	-	15 mm	-
Singen 1	do 2 mm	-	15 mm	-
Singen 2	do 2 mm	-	15 mm	-
Singen 3	do 2 mm	-	15 mm	-
Singen 4	do 2 mm	-	15 mm	-
Selters 1	do 2 mm	-	15 mm	-
Selters 2	do 2 mm	-	15 mm	-
Selters 3	do 2 mm	-	15 mm	-
Selters 4	do 2 mm	-	15 mm	-
Samedan 3	do 2 mm	-	15 mm	-
Samedan 4	do 2 mm	-	15 mm	-
Samedan 5	-	do 2 mm	-	15 mm
Roding 2	-	do 2 mm	-	15 mm
Fryburg 1	do 2 mm	do 2 mm	15 mm	15 mm
Fryburg 2	do 2 mm	do 2 mm	15 mm	15 mm
Fryburg 3	do 2 mm	-	15 mm	-
Melk 1	-	do 2 mm	-	15 mm
Melk 2	-	do 2 mm	-	15 mm
Leoben 1	-	do 2 mm	-	15 mm
Leoben 2	-	do 2 mm	-	15 mm
Leoben 3	-	do 2 mm	-	15 mm
Leoben 4	-	do 2 mm	-	15 mm
Leimen 1	do 2 mm	-	15 mm	-
Leimen 2	do 2 mm	-	15 mm	-
Leimen 3	do 2 mm	-	15 mm	-
Lucerna 1	-	do 2 mm	-	15 mm
Langen 1	do 2 mm	-	15 mm	-
Langen 2	do 2 mm	-	15 mm	-
Langen 3	do 2 mm	-	15 mm	-
Langen 4	do 2 mm	-	15 mm	-
Langen 5	do 2 mm	-	15 mm	-
Horn 1	do 9 mm	-	15 mm	-
Horn 2	do 9 mm	-	15 mm	-
Horn 3	do 9 mm	-	15 mm	-
Biene 1 (THERMO)	-	do 9 mm	-	do 9 mm
Biene 1 (THERMO HOT)	-	do 9 mm	-	100 mm
Biene 2	-	100 mm	-	100 mm
Luter 1 (THERMO)	-	do 9 mm	-	do 9 mm
Luter 1 (THERMO HOT)	-	do 9 mm	-	100 mm
Luter 2	-	100 mm	-	100 mm
Kella 1	do 9 mm	do 9 mm	do 9 mm	do 9 mm
Kella 2	do 9 mm	do 9 mm	do 9 mm	do 9 mm

TECHNICKÉ INFORMÁCIE

ZÁRUBNE

Laminát vo vybranej farbe dverí

88 THERMO HOT 88

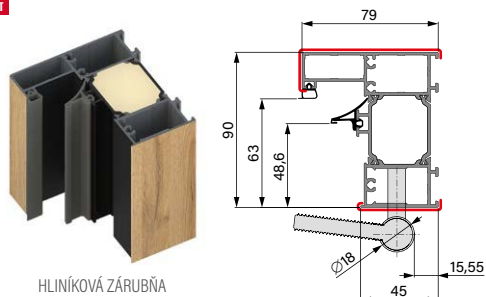

HLINÍKOVÁ ZÁRUBŇA

78 THERMO HOT 78

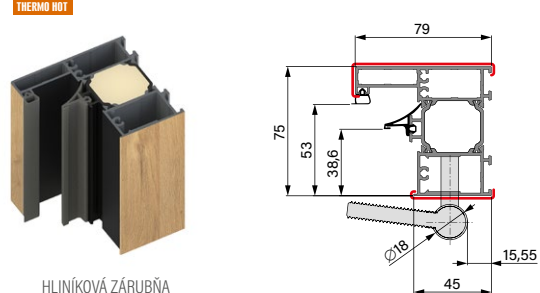

HLINÍKOVÁ ZÁRUBŇA

78 THERMO 78

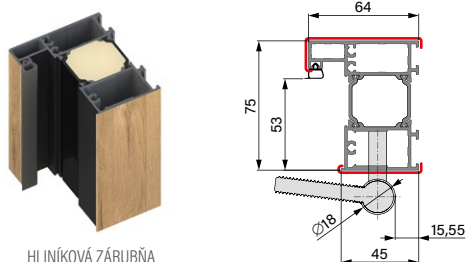

HLINÍKOVÁ ZÁRUBŇA



OCELOVÁ ZÁRUBŇA

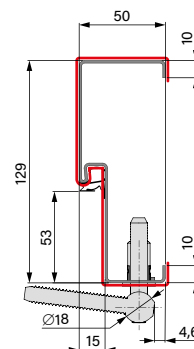

64 THERMO 64

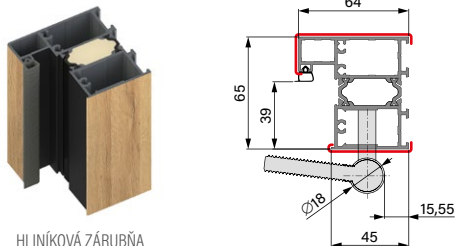

HLINÍKOVÁ ZÁRUBŇA



OCELOVÁ ZÁRUBŇA

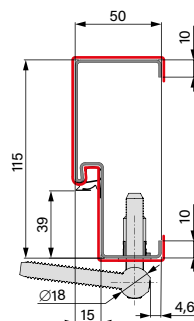

OCELOVÁ ZÁRUBŇA

SVETLÍKY

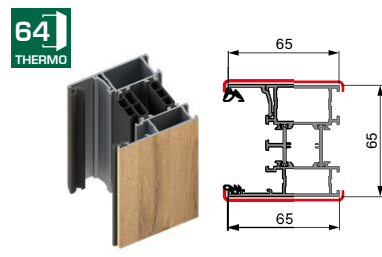
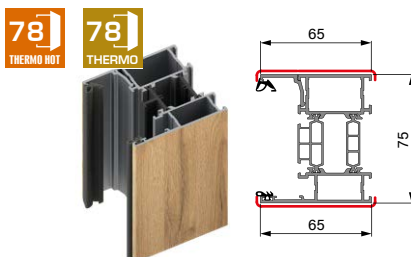
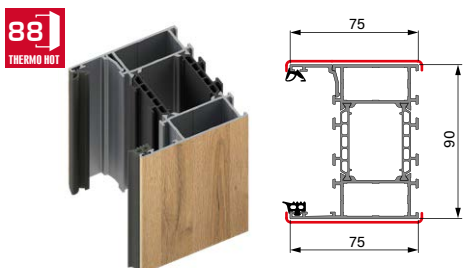

ROZŠÍRENIA ZÁRUBŇÍ



88 THERMO HOT

Horné alebo bočné rozšírenie 30 mm dostupné pre konštrukcie THERMO HOT 88



78 THERMO HOT 78 THERMO 64 THERMO

Horné alebo bočné rozšírenie 28 mm dostupné pre konštrukcie THERMO HOT 78, THERMO 78 a THERMO 64

TECHNICKÉ INFORMÁCIE

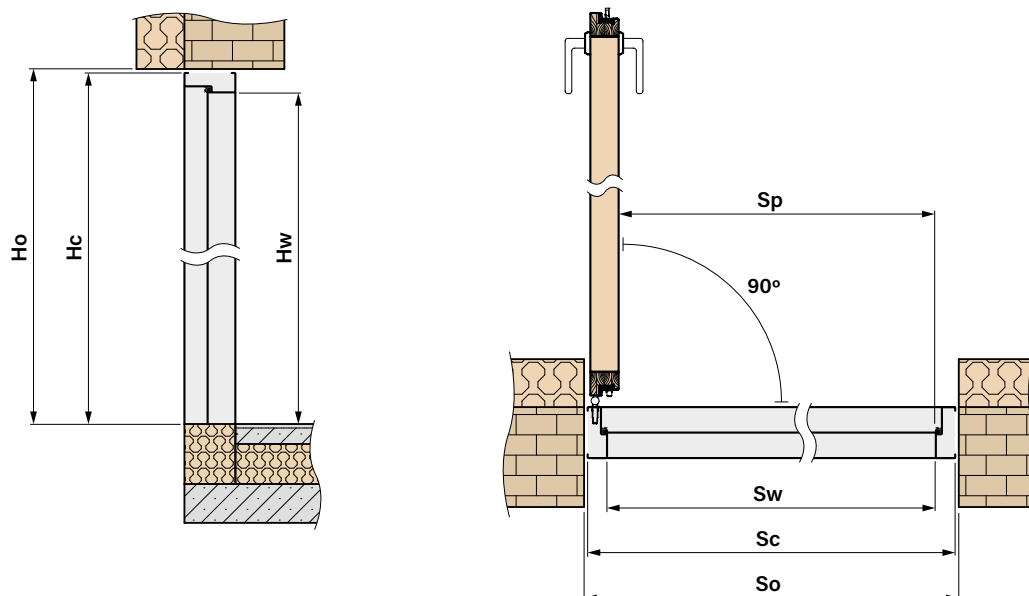

INDIVIDUÁLNE ROZMERY DVERÍ SPOLU SO ZÁRUBŇOU



DOSTUPNÉ ŠÍRKY Sc [mm]

v rozsahu od **770 mm** do **1210 mm** každých 10 mm¹⁾



DOSTUPNÉ VÝŠKY Hc [mm]

v rozsahu od **1800 mm** do **2480 mm** každých 10 mm¹⁾

¹⁾ Založené na štandardných rozmeroch Sc a Hc pre danú technológiu, a tieto rozmery zvyšujeme alebo znižujeme o 10 mm. Koncové rozmery sa musia nachádzať v stanovených rozsahoch šírky a výšky.

ZÁKLADNÉ ROZMERY DVERÍ



THERMO HOT 88

HLINÍKOVÁ ZÁRUBŇA

Šírka	Šírka otvoru v stene	Výška otvoru v stene	Celkový šírka zárubne	Celková výška zárubne	Svetlá šírka prechodu	Výška v zárubni	Svetlý rozmer v zárubni
	So	Ho	Sc	Hc	Sp	Hw	Sw
80N	957	2114	937	2104	756	2002	779
80	1007	2114	987	2104	806	2002	829
90N	1057	2114	1037	2104	856	2002	879
90	1107	2114	1087	2104	906	2002	929
100	1207	2114	1187	2104	1006	2002	1029



THERMO HOT 78

HLINÍKOVÁ ZÁRUBŇA

Šírka	Šírka otvoru v stene	Výška otvoru v stene	Celkový šírka zárubne	Celková výška zárubne	Svetlá šírka prechodu	Výška v zárubni	Svetlý rozmer v zárubni
	So	Ho	Sc	Hc	Sp	Hw	Sw
80N	947	2114	927	2104	756	2002	769
80	997	2114	977	2104	806	2002	819
90N	1047	2114	1027	2104	856	2002	869
90	1097	2114	1077	2104	906	2002	919
100	1197	2114	1177	2104	1006	2002	1019

HLINÍKOVÁ ZÁRUBŇA							
Šírka	Šírka otvoru v stene	Výška otvoru v stene	Celkový šírka zárubne	Celková výška zárubne	Svetlá šírka prechodu	Výška v zárubni	Svetlý rozmer v zárubni
	So	Ho	Sc	Hc	Sp	Hw	Sw
80N	932	2099	912	2089	756	2002	784
80	982	2099	962	2089	806	2002	834
90N	1032	2099	1012	2089	856	2002	884
90	1082	2099	1062	2089	906	2002	934
100	1182	2099	1162	2089	1006	2002	1034

OCEĽOVÁ ZÁRUBŇA							
Šírka	Šírka otvoru v stene	Výška otvoru v stene	Celkový šírka zárubne	Celková výška zárubne	Svetlá šírka prechodu	Výška v zárubni	Svetlý rozmer v zárubni
	So	Ho	Sc	Hc	Sp	Hw	Sw
80N	906	2088	890	2078	759	2005	789
80	956	2088	940	2078	809	2005	839
90N	1006	2088	990	2078	859	2005	889
90	1056	2088	1040	2078	909	2005	939
100	1156	2088	1140	2078	1009	2005	1039

ROHOVÁ OCEĽOVÁ ZÁRUBŇA							
Šírka	Šírka otvoru v stene	Výška otvoru v stene	Celkový šírka zárubne	Celková výška zárubne	Svetlá šírka prechodu	Výška v zárubni	Svetlý rozmer v zárubni
	So	Ho	Sc	Hc	Sp	Hw	Sw
80N	844	2058	890	2078	859	2005	789
80	894	2058	940	2078	809	2005	839
90N	944	2058	990	2078	859	2005	889
90	994	2058	1040	2078	909	2005	939
100	1094	2058	1140	2078	1009	2005	1039

HLINÍKOVÁ ZÁRUBŇA							
Šírka	Šírka otvoru v stene	Výška otvoru v stene	Celkový šírka zárubne	Celková výška zárubne	Svetlá šírka prechodu	Výška v zárubni	Svetlý rozmer v zárubni
	So	Ho	Sc	Hc	Sp	Hw	Sw
80N	918	2099	898	2089	756	2002	770
80	968	2099	948	2089	806	2002	820
90N	1018	2099	998	2089	856	2002	870
90	1068	2099	1048	2089	906	2002	920
100	1168	2099	1148	2089	1006	2002	1020

OCEĽOVÁ ZÁRUBŇA							
Šírka	Šírka otvoru v stene	Výška otvoru v stene	Celkový šírka zárubne	Celková výška zárubne	Svetlá šírka prechodu	Výška v zárubni	Svetlý rozmer v zárubni
	So	Ho	Sc	Hc	Sp	Hw	Sw
80N	891	2088	875	2078	759	2005	775
80	941	2088	925	2078	809	2005	825
90N	991	2088	975	2078	859	2005	875
90	1041	2088	1025	2078	909	2005	925
100	1141	2088	1125	2078	1009	2005	1025

ROHOVÁ OCEĽOVÁ ZÁRUBŇA							
Šírka	Šírka otvoru v stene	Výška otvoru v stene	Celkový šírka zárubne	Celková výška zárubne	Svetlá šírka prechodu	Výška v zárubni	Svetlý rozmer v zárubni
	So	Ho	Sc	Hc	Sp	Hw	Sw
80N	835	2058	875	2078	756	2005	775
80	885	2058	925	2078	806	2005	825
90N	935	2058	975	2078	856	2005	875
90	985	2058	1025	2078	906	2005	925
100	1085	2058	1125	2078	1006	2005	1025

SPÔSOBY OTVÁRANIA

Spôsob A



KĽUČKA - KĽUČKA

Spôsob B



KĽUČKA - KĽUČKA
DODATOČNÝ ZÁMOK

Spôsob C



KĽUČKA - DRŽADLO

Spôsob D



KĽUČKA - DRŽADLO
DODATOČNÝ ZÁMOK

Spôsob E



DRŽADLO - DRŽADLO

Spôsob F



DRŽADLO - DRŽADLO
DODATOČNÝ ZÁMOK

ZLOŽKY PRE JEDNOTLIVÉ SPÔSOBY OTVÁRANIA

základné prvky vybavenia pre daný spôsob otvárania

Súprava A	Súprava B	Súprava C	Súprava D	Súprava E	Súprava F
- vložka kľúč-guľa	- komplet vložiek v systéme 1 kľúča, z toho jedna s guľou (odporúčame namontovať guľu na hornom zámku) - dodatočný zámok	- vložka kľúč-guľa	- komplet vložiek v systéme 1 kľúča, z toho jedna s guľou (odporúčame namontovať guľu na hornom zámku) - dodatočný zámok	- vložka kľúč-guľa	- komplet vložiek v systéme 1 kľúča, z toho jedna s guľou (odporúčame namontovať guľu na hornom zámku) - dodatočný zámok

+ vybraný vzor kľučky, držadla a doplnkov

A	B	C	D	E	F
- kľučka	- kľučka - horný štít	- súprava kľučka + štít slim - držadlo - tlačidlo k držadlu - elektromagnetický zámok - samozatvárač - el. zdroj	- súprava kľučka + štít slim - horný štít - držadlo - tlačidlo k držadlu - elektromagnetický zámok - samozatvárač - el. zdroj	- štít slim - 2 x držadlo - 2 x tlačidlo k držadlu - elektromagnetický zámok - samozatvárač - el. zdroj	- štít slim - horný štít slim - 2 x držadlo - 2 x tlačidlo k držadlu - elektromagnetický zámok - samozatvárač - el. zdroj

SMER OTVÁRANIA DVERÍ

PRAVÉ DVERE



Pravé dvere
otvárané von



Pravé dvere
otvárané dnu

ĽAVÉ DVERE











Ľavé dvere
otvárané dnu



Ľavé dvere
otvárané von











DOPLNKY

KOVANIA		DOKONČENIE		
		KONŠTRUKCIA	NIKEL, MOSADZ	ČIERNA
Súprava A	Súprava základných prvkov vybavenia pri otváraní typu A - vložka kľúč-guľa ¹⁾ (k cene je potrebné pripočítať vybranú kľučku)	THERMO HOT 88 THERMO HOT 78 THERMO 78 THERMO 64	€ 53,90* € 47,60* € 47,60* € 34,90*	€ 63,40* € 60,20* € 60,20* € 53,90*
Súprava B	Súprava základných prvkov vybavenia pri otváraní typu B - komplet vložiek v systéme jedného kľúča ¹⁾ , z toho jedna s guľou; dodatočný horný zámok (k cene je potrebné pripočítať vybranú kľučku a štít)	THERMO HOT 88 THERMO HOT 78 THERMO 78 THERMO 64	€ 98,30* € 95,10* € 95,10* € 88,80*	€ 117,00* € 114,00* € 114,00* € 108,00*
Súprava C	Súprava základných prvkov vybavenia pri otváraní typu C - vložka kľúč-guľa ¹⁾ (k cene je potrebné pripočítať vybranú súpravu: kľučka + štít slim, držadlo, ako aj elektromagnetický zámok, samozatvárač a el. zdroj)	THERMO HOT 88 THERMO HOT 78 THERMO 78 THERMO 64	€ 53,90* € 47,60* € 47,60* € 34,90*	€ 63,40* € 60,20* € 60,20* € 53,90*
Súprava D	Súprava základných prvkov vybavenia pri otváraní typu D - komplet vložiek v systéme jedného kľúča ¹⁾ , z toho jedna s guľou; dodatočný horný zámok (k cene je potrebné pripočítať súpravu: kľučka + štít slim, horný štít slim, držadlo, ako aj tlačidlo, elektromagnetický zámok, samozatvárač a el. zdroj)	THERMO HOT 88 THERMO HOT 78 THERMO 78 THERMO 64	€ 98,30* € 95,10* € 95,10* € 88,80*	€ 117,00* € 114,00* € 114,00* € 108,00*
Súprava E	Súprava základných prvkov vybavenia pri otváraní typu E - vložka kľúč-guľa ¹⁾ (k cene je potrebné pripočítať DVE vybrané držadlá, 2 x tlačidlo, štít slim, elektromagnetický zámok, samozatvárač a el. zdroj)	THERMO HOT 88 THERMO HOT 78 THERMO 78 THERMO 64	€ 53,90* € 47,60* € 47,60* € 34,90*	€ 63,40* € 60,20* € 60,20* € 53,90*
Súprava F	Súprava základných prvkov vybavenia pri otváraní typu F - komplet vložiek v systéme jedného kľúča ¹⁾ , z toho jedna s guľou; dodatočný horný zámok (k cene je potrebné pripočítať DVE vybrané držadlá, 2 x tlačidlo, štít slim, horný štít slim, elektromagnetický zámok, samozatvárač a el. zdroj)	THERMO HOT 88 THERMO HOT 78 THERMO 78 THERMO 64	€ 98,30* € 95,10* € 95,10* € 88,80*	€ 117,00* € 114,00* € 114,00* € 108,00*
	Cylindrická vložka kľúč-kľúč ¹⁾ ; trieda B (spĺňa požiadavky RC2) farba: strieborná, čierna, staré zlato F4	THERMO HOT 88 THERMO HOT 78 THERMO 78 THERMO 64	€ 50,70* € 44,40* € 44,40* € 28,50*	€ 53,90* € 50,70* € 50,70* € 44,40*
	Cylindrická vložka kľúč-guľa ¹⁾ ; trieda B (spĺňa požiadavky RC2) farba: strieborná, čierna, staré zlato F4	THERMO HOT 88 THERMO HOT 78 THERMO 78 THERMO 64	€ 53,90* € 47,60* € 47,60* € 34,90*	€ 63,40* € 60,20* € 60,20* € 53,90*
	Komplet cylindrických vložiek kľúč-kľúč ¹⁾ , kľúč-guľa v systéme jedného kľúča ¹⁾ ; trieda B (spĺňa požiadavky RC2) farba: strieborná, čierna, staré zlato F4	THERMO HOT 88 THERMO HOT 78 THERMO 78 THERMO 64	€ 60,20* € 60,20* € 60,20* € 47,60*	€ 82,40* € 79,30* € 79,30* € 72,90*
	Cylindrická vložka kľúč-kľúč ¹⁾ ; trieda C (spĺňa požiadavky RC2) farba: strieborná, čierna, staré zlato F4	THERMO HOT 88 THERMO HOT 78 THERMO 78 THERMO 64	€ 60,20* € 50,70* € 50,70* € 38,00*	€ 82,40* € 79,30* € 79,30* € 69,80*
	Cylindrická vložka kľúč-guľa ¹⁾ ; trieda C (spĺňa požiadavky RC2) farba: strieborná, čierna, staré zlato F4	THERMO HOT 88 THERMO HOT 78 THERMO 78 THERMO 64	€ 66,60* € 63,40* € 63,40* € 50,70*	€ 92,00* € 88,80* € 88,80* € 79,30*
	Komplet cylindrických vložiek kľúč-kľúč ¹⁾ , kľúč-guľa v systéme jedného kľúča; trieda C (spĺňa požiadavky RC2) farba: strieborná, čierna, staré zlato F4	THERMO HOT 88 THERMO HOT 78 THERMO 78 THERMO 64	€ 85,60* € 82,40* € 82,40* € 69,80*	€ 101,00* € 98,30* € 98,30* € 92,00*
	Obyčajná (bez triedy) niklová vložka ¹⁾ tzv. stavebná, určená na používanie v čase, keď dvere používajú postranné osoby.	THERMO HOT 88 THERMO HOT 78 THERMO 78 THERMO 64	€ 25,40* € 17,40* € 17,40* € 14,30*	-
	Dodatočný horný zámok, strieborný čelný pliešok		€ 38,00*	€ 38,00*



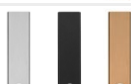

¹⁾ Uvedené ceny sú ceny BEZ DPH, nezahŕňajú DPH.

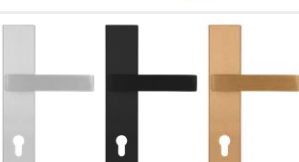





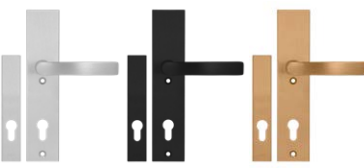



¹⁾ Súprava dvoch vložiek v systéme jedného kľúča s 5 kľúčmi. Jednotlivé vložky majú 3 kľúče.

DOPLNKY

KOVANIA	DOKONČENIE	
	INOX, staré zlato	čierna
 <p>Kľučka PASA alebo kľučka-guľa za príplatok € 790* farba: INOX, čierna, staré zlato F4 (splňa požiadavky RC2)</p> <p>A, B</p>	€ 44,40*	€ 44,40*
 <p>Štít PASA na horný zámok, farba: INOX, čierna, staré zlato F4 (splňa požiadavky RC2)</p> <p>B</p>	€ 22,20*	€ 22,20*
 <p>Kľučka PASA alebo kľučka-guľa za príplatok € 790* s ochranou proti vrtaniu triedy C farba: INOX, čierna, staré zlato F4</p> <p>A, B</p>	€ 69,80*	€ 69,80*
 <p>Štít PASA so zabezpečením proti rozvrtaniu na horný zámok, trieda C farba: INOX, čierna, staré zlato F4</p> <p>B</p>	€ 31,70*	€ 31,70*
 <p>Súprava PASA kľučka + štít slim (dvere s úchytkou) farba: INOX, čierna, staré zlato F4; (splňa požiadavky RC2)</p> <p>C, D</p>	€ 41,20*	€ 41,20*
 <p>Súprava horných štítov PASA (horný zámok a úchytka) farba: INOX, čierna, staré zlato F4; (splňa požiadavky RC2)</p> <p>D</p>	€ 22,20*	€ 22,20*
 <p>Súprava PASA kľučka slim + štít slim (dvere s úchytkou) farba: INOX, čierna, staré zlato F4; (splňa požiadavky RC2)</p> <p>C, D</p>	€ 41,20*	€ 41,20*
 <p>Štít PASA slim na horný zámok (dvere s úchytkou) farba: INOX, čierna, staré zlato F4; (splňa požiadavky RC2)</p> <p>B, D, F</p>	€ 15,90*	€ 15,90*
 <p>Štít PASA slim (dvere s úchytkou) farba: INOX, čierna, staré zlato F4; (splňa požiadavky RC2)</p> <p>E, F</p>	€ 34,90*	€ 34,90*
 <p>Kľučka HAGA alebo kľučka-guľa za príplatok € 790* farba: INOX, čierna, staré zlato F4 (splňa požiadavky RC2)</p> <p>A, B</p>	€ 50,70*	€ 57,10*
 <p>Štít HAGA na horný zámok, farba: INOX, čierna, staré zlato F4 (splňa požiadavky RC2)</p> <p>B</p>	€ 19,00*	€ 22,20*
 <p>Kľučka ROYAL, farba: INOX, čierna, staré zlato F4 (splňa požiadavky RC2)</p> <p>A, B</p>	€ 88,80*	€ 105,00*

DOPLNKY













KOVANIA		DOKONČENIE	
		INOX, staré zlato	čierna
	Štít ROYAL na horný zámok, farba: INOX, čierna, staré zlato F4 (splňa požiadavky RC2) B	€ 60,20*	€ 69,80*
	Kľučka ROYAL FLEX so zabezpečením proti rozvrtaniu, trieda C farba: INOX, čierna, staré zlato F4 A, B	€ 101,00*	€ 117,00*
	Štít ROYAL FLEX na horný zámok so zabezpečením proti rozvrtaniu, trieda C farba: INOX, čierna, staré zlato F4 B	€ 60,20*	€ 69,80*
	Súprava SOLO GAJA kľučka + štít slim (dvere s úchytka) farba: INOX, čierna, staré zlato F4; (splňa požiadavky RC2) C, D	€ 50,70*	€ 60,20*
	Súprava horných štítov SOLO GAJA (horný zámok a úchytka) farba: INOX, čierna, staré zlato F4; (splňa požiadavky RC2) D	€ 19,00*	€ 22,20*

DRŽADLÁ		DOKONČENIE			
		INOX	čierna		
	Držadlo K35 INOX z nehrdzavejúcej ocele, čierna ¹⁾ (možnosť otvárania tlačidlom) C, D, E, F	dĺž. 180 cm € 181,00* dĺž. 160 cm € 171,00* dĺž. 120 cm € 155,00* dĺž. 60 cm € 130,00*	€ 235,00* € 222,00* € 203,00* € 171,00*		
		Držadlo KK35 INOX z nehrdzavejúcej ocele, čierna ¹⁾ (možnosť otvárania tlačidlom) C, D, E, F	dĺž. 180 cm € 162,00* dĺž. 160 cm € 152,00* dĺž. 120 cm € 136,00* dĺž. 60 cm € 111,00*	€ 209,00* € 200,00* € 178,00* € 146,00*	
			Držadlo KP INOX nehrdzavejúca oceľ, čierna ¹⁾ (možnosť otvárania tlačidlom) C, D, E, F	dĺž. 180 cm € 162,00* dĺž. 160 cm € 152,00* dĺž. 120 cm € 136,00* dĺž. 60 cm € 111,00*	€ 209,00* € 200,00* € 178,00* € 146,00*
				Držadlo KPL2 INOX nehrdzavejúca oceľ, čierna (možnosť otvárania tlačidlom) C, D, E, F	dĺž. 180 cm € 212,00* dĺž. 160 cm € 203,00* dĺž. 120 cm € 187,00* dĺž. 60 cm € 162,00*
				Držadlo O35 INOX nehrdzavejúca oceľ, čierna (možnosť otvárania tlačidlom) C, D, E, F	dĺž. 180 cm € 190,00* dĺž. 160 cm € 181,00* dĺž. 120 cm € 162,00* dĺž. 60 cm € 136,00*
				Držadlo OP INOX nehrdzavejúca oceľ, čierna (možnosť otvárania tlačidlom) C, D, E, F	dĺž. 180 cm € 162,00* dĺž. 160 cm € 152,00* dĺž. 120 cm € 136,00* dĺž. 60 cm € 111,00*
				Držadlo P6K INOX nehrdzavejúca oceľ, čierna (bez možnosti otvárania tlačidlom) C, D, E, F	dĺž. 120 cm € 244,00* dĺž. 60 cm € 171,00*
				Držadlo P60 INOX nehrdzavejúca oceľ, čierna (bez možnosti otvárania tlačidlom) C, D, E, F	dĺž. 120 cm € 244,00* dĺž. 60 cm € 171,00*
		Tlačidlo k držadlu + stýkač + elektroinštalácia + elektromagnetický zámok C, D, E, F			€ 197,00*
	2 x tlačidlo k držadlu + stýkač + elektroinštalácia + elektromagnetický zámok E, F		€ 285,00*		

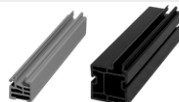
¹⁾ Uvedené ceny sú ceny BEZ DPH, nezahŕňajú DPH.







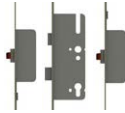

¹⁾ Držadlo s rozmerom na objednávku za príplatok € 63,40* bez DPH.

DOPLNKY

DOPLNKY ZA PRÍPLATOK		CENA
	Hliníková zárubňa pre dvere THERMO 78 a THERMO 64 (vo dverách THERMO HOT 88 a THERMO HOT 78 je v štandarde)	€ 159,00*
	Hliníkový uhlový profil na spájanie dverí a bočného svetlíka poduhlom 90 stupňov(-jedna strana)	THERMO HOT 88 THERMO HOT 78 THERMO 78 THERMO 64 € 476,00* € 285,00* € 285,00* € 254,00*
	Rámové rozšírenie 30 mm dostupné pre konštrukciu THERMO HOT 88 28 mm dostupné pre konštrukcie THERMO 64, THERMO 78 a THERMO 78	€ 79,30* za kus
	Hákovito-triňový lištový zámok a protiplech (len pre hliníkovú zárubňu), farba: čierna. Dostupné len od výšky Hc = 1980 mm	príplatok € 63,40*
	Širokohlý priezor namontovaný vo vzdialenosti od spodku 1500 mm +/- 30 mm (čierna, INOX, staré zlato)	€ 41,20*
	Padacie tesnenie	€ 72,90*
	Podprahové rozšírenie z PVC používané vo dverách a bočných svetlíkoch (zacvaknuté alebo priskrutkované) výš. 20 mm a 35 mm, dĺž. 120 cm	€ 19,00*
	Podprahové rozšírenie z klinarytu pod dvere, výška od 70 do 250 mm, dĺžka 120 cm	Výška 70 mm € 66,60* + príplatok € 6,30* za každých dodatočných 10 mm
	Podprahové rozšírenie z klinarytu pod bočné svetlíky, výška od 70 do 250 mm, dĺžka 120 cm	Výška 70 mm € 66,60* + príplatok € 6,30* za každých dodatočných 10 mm
	Podprahové rozšírenie z klinarytu pod bočné svetlíky, výška od 70 do 250 mm, dĺžka 60 cm	Výška 70 mm € 34,90* + príplatok € 3,20* za každých dodatočných 10 mm
	Lepidlo „BOSTIK“ na podprahové rozšírenia, farba: sivá, 430 g	€ 20,60*
	Expanzná páska 58 mm, valček 5 m, expanzia od 7 do 15 mm	€ 69,80*
	Páska na teplú montáž 100 mm, dĺžka 1 bm	€ 4,80*

* Uvedené ceny sú ceny BEZ DPH, nezahŕňajú DPH.

DOPLNKY

DOPLNKY ZA PRÍPLATOK		CENA
 <p>Automatický lištový zámok spolu s hákovou lištou (iba s hliníkovou zárubňou). Automatický zámok sa môže používať iba s hliníkovou zárubňou a kľučkou. Nedá sa použiť vo dverách s úchytkou, elektromagnetickým zámkom a horným zámkom.</p> <p>A</p>	€ 88,80*	
 <p>Elektromotorický lištový zámok ROTO SAFE ENEO 4v1 (možnosť ovládania pomocou klávesnice na zadávanie PIN kódu, smartfónu s funkciou Bluetooth, odtlačku prstov, a tiež pomocou RFID karty alebo privesku)</p> <p>C, E</p>	€ 1839,00*	
 <p>Elektromagnetický zámok s funkciou valčeka / deň-noc (iba s hliníkovou zárubňou)</p>	€ 127,00*	
 <p>El. zdroj elektromagnetického zámku</p> <p>C, D, E, F</p>	€ 38,00*	
 <p>Spínací snímač</p>	€ 63,40*	
 <p>Ramenný samozatvárač, strieborný alebo čierny. Samozatvárač sa vyžaduje pri použití elektromagnetického zámku. Voľba za príplatok: blokáda otvorenia krídla.²⁾</p> <p>C, D, E, F</p>	€ 114,00* € 47,60* (blokáda otvorenia krídla)	
 <p>Kolajnicový samozatvárač, strieborný alebo čierny, s posilňovačom otvárania a s obmedzovačom otvorenia. Samozatvárač sa vyžaduje pri použití elektromagnetického zámku. Voľba za príplatok: nastaviteľná blokáda otvorenia krídla.¹⁾</p> <p>C, D, E, F</p>	€ 298,00* € 63,40* (blokáda otvorenia krídla)	
 <p>Skrytý samozatvárač s posilňovačom otvárania, obmedzovačom otvorenia a blokadou otvorenia krídla¹⁾ (iba dvere THERMO HOT 88 a THERMO HOT 78). Samozatvárač sa vyžaduje pri použití elektromagnetického zámku.</p> <p>C, D, E, F</p>	€ 406,00*	
 <p>Súprava na ošetrovanie ocelových dverí: očisťujúca aktívna pena a konzervujúci silikón s objemom 400 ml</p>	€ 38,00*	

¹⁾ Blokáda umožňuje bezpečne zablokovat' krídlo v požadovanej polohe s uhlom otvorenia v rozsahu cca 80 až 120 stupňov.

²⁾ Blokáda iba s uhlom otvorenia 90 stupňov.

³⁾ Uvedené ceny sú ceny BEZ DPH, nezahŕňajú DPH.

Dvere náležite zabezpečte, aby boli chránené pred pôsobením priameho slnečného žiarenia a pred priamymi zrážkami pod vhodným zastrešením. Šírka striešky nesmie byť menšia než celková šírka dverí plus 1 meter. Hĺbka aspoň 1 meter. Podrobnosti sú uvedené v návode na montáž dverí.

Záručný list a návod na montáž sú priložené k výrobku.

Tento katalóg je určený na použitie ako ilustračný informačný materiál, sú v ňom uvedené aktuálne ceny a aktuálne dostupné výrobky.

Výrobca si vyhradzuje právo na zmenu cien a dostupného tovaru bez predchádzajúceho upozornenia.

Skutočné farebné odtiene sa môžu líšiť od tých, ktoré sú predstavené v tomto katalógu. Skutočné farebné odtiene predstavujú originálne vzorkovnice, ktoré sú dostupné u našich distribútorov. Fotografie predstavené v katalógu sú iba ilustratívne a rôzne šírky krídel môžu mať jednotlivé diely iné rozmerové pomery. Vyhradzuje si právo na tlačové chyby. Katalóg nepredstavuje ponuku v právnom slova zmysle a je vydaný len na informačné účely.

Verzia I/2023/A platí od 1. júna 2023

Pri výber vhodných dverí je potrebné zohľadniť technický projekt daného objektu, vypracovaného so zohľadnením platných noriem a predpisov, ako aj intenzitu a podmienky používania. Spoločnosť ERKADO ponúka niekoľko rôznych variantov, avšak musí si ich vybrať kupujúci, alebo osoba, ktorá koná v jeho mene, keďže iba kupujúci pozná určenie a podmienky používania objednaného výrobku. Atesty a certifikáty sú dostupné na stiahnutie na www.erkado.pl

ERKADO
dvere, to je náš svet



MURTER

Vonkajšie oceľové dvere s originálnym panelom LABEL nalepeným na povrchu krídla, laminované laminátom s odtieňom KOSODREVINA a matným povrchom.

ERKADO Sp. z o.o.

Gościeradów-Folwark
Osiedle POM 8
23-275 Gościeradów,
Polsko
DIČ PL: 7151942790

e-mail: biuro@erkado.pl
www.erkado.pl

Stiahnuť katalóg
OCEĽOVÉ DVERE (pdf)



www.erkado.pl